



Concepteur et fabricant **français** depuis 1987

2024

Chirurgie
Equipement
Formation
Implantologie

www.idi-dental.com

SOMMAIRE

COMBLEMENTS OSSEUX

Membrane Collagene AT.....	p.3
Os TECHBIOMAT BONE®.....	p.4
Seringue Osseogun®.....	p.4

CHIRURGIE

Fils de suture.....	p.5
Instrumentation chirurgie osseuse.....	p.6
Système PRF.....	p.7
Kit Ecarteur à os.....	p.8
Jeu de Ciseaux à os.....	p.9
Kit Ostéotomes.....	p.10
Jeu de trépan.....	p.11
Broyeur à os.....	p.12
Kit D'expansion osseuse.....	p.13
Kit sinus lift.....	p.14
Kit d'extraction implants.....	p.16
Trousse pour la Greffe osseuse.....	p.18
Grille en titane.....	p.18
Trousse pour la Greffe osseuse.....	p.19
Mini trousse pour la Greffe osseuse.....	p.20
Greffe osseuse / Systèmes de fixation.....	p.21
IDParallelisor.....	p.22
IDSpasor.....	p.23
Trousse Ostéosinus.....	p.24
NSK Osseo 100.....	p.25

IMPLANTOLOGIE

Le numérique by IDI.....	p.27
Trousse IDGuide.....	p.28
Foret Turbodrill.....	p.29
Trousse IDALL TURBOdrill.....	p.30
L'implant IDALL.....	p.31
L'implant IDCAM.....	p.32
Trousse Turbodrill.....	p.33
Trousse ID3.....	p.34
L'implant ID3.....	p.35
L'implant IDSLIM.....	p.36
Trousse IDSLIM.....	p.36
L'implant IDBIO.....	p.37
Trousse RBS3.....	p.38
L'implant IDMAX.....	p.39
Extracteur Universel de Vis.....	p.40

ORTHODONTIE ALIGNEURS

Exclusivité.....	p.46
------------------	------

EQUIPEMENTS ET SOLUTIONS

Trousse prothétique universelle.....	p.15
Trousse SD-Torque - clé dynamométrique.....	p.17
Scanner Intra-oral Aoralscan 3.....	p.26
Laser diode Triplo.....	p.41
Laser diode Primo.....	p.42
Console laser.....	p.43
Tips Laser.....	p.43

Piezotome Cube Acteon.....	p.44
Tips Acteon.....	p.45
Luminothérapie.....	p.48
Rayplicker COBRA.....	p.50
BienAir Chiropro PLUS.....	p.51
NSK Duo cart complet.....	p.52
NSK ISD900 Visseuse.....	p.53

LE CABINET DENTAIRE

Fauteuil chirurgical.....	p.54
Table pont / Bac à déchets.....	p.55
Scialytique.....	p.56
Cart dentaire mobile.....	p.57
Carts chirurgicaux.....	p.58
Euronda Autoclave E10.....	p.59
Euronda Autoclave E9.....	p.60
Euronda Bac à Ultrasons - 4D / Micro.....	p.61
Euronda Thermosoudeuse Euromatic.....	p.62
Euronda Thermosoudeuse - Valida / Infinity.....	p.63
Purificateur d'air.....	p.64

LA RADIOLOGIE

Owandy Imax 3D.....	p.65
Owandy Lecteur CR ²	p.66
Owandy Opteo sensor.....	p.67
Owandy RX Portable.....	p.68

FORMATIONS

L'AiiO.....	p.69
Formation intensive en implantologie.....	p.70
Prothèse sur implants.....	p.71
Ortho - Aligneurs.....	p.72
Soulevé de sinus.....	p.73
Laser.....	p.74
La chirurgie guidée.....	p.75

LES INDISPENSABLES DU QUOTIDIEN

Surblouse.....	p.76
Porte-empreinte.....	p.76
Kit stérile Implantologie.....	p.77
Coussin thermique.....	p.78
Trousse de consultation.....	p.79

CONTACT & COMMANDES

- par téléphone : **+33 (0)1 48 70 70 48**
- par email : **contact@idi-dental.com**
- **En contactant directement votre commercial IDI**

IMPLANTS DIFFUSION INTERNATIONAL
23/25 rue Emile ZOLA - 93100 Montreuil FRANCE

www.idi-dental.com



Membrane Collagene AT®

A partir de

41 € TTC

La membrane,
(vendue par 6).



MEMBRANE ÉQUINE

Membrane résorbable pour la régénération tissulaire guidée

Collagène réticulaire avec effet barrière, Antiallergique et Lyophilisé.

La membrane de **COLLAGENE AT®** est fabriquée avec un collagène de haute qualité d'origine équine, soumis à tous les contrôles sanitaires en vigueur.

- La Micro-rugosité de la surface permet la stabilisation de la membrane sans fil de suture.
- Le produit est emballé en double enveloppes thermo-timbrées assurant ainsi la conservation et le respect de stérilité maximale.

- **Membranes emballées individuellement**
- **Dimensions : 22x22mm**
- **Stérilisées par rayons gamma**



Greffe - Comblement d'apposition
Cas du Dr Raphaël Bettach
Gretz-Armainvilliers (77)

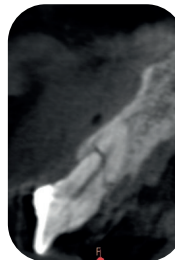

Extraction d'une dent fracturée.

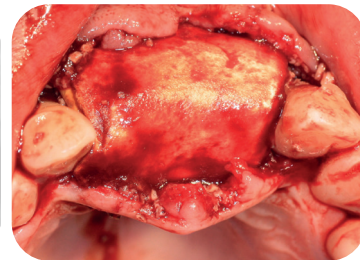

Pose de la Membrane Collagène AT.

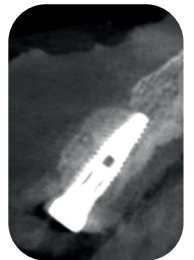

Greffe + Membrane de Collagène AT + pose d'un implant ID^{ALL} - à 5 mois.

Tarifs dégressifs

Boite(s)	Les 6 membranes	La membrane
1	366 € TTC	61 € TTC
5	299 € TTC	49,83 € TTC
10	249 € TTC	41 € TTC

Jusqu'à
50%
MOINS CHER
par rapport aux marques concurrentes.



COMPLEMENT OSSEUX

Os - TECHBIOMAT BONE®

A partir de
52 € TTC

L'unité

3 conditionnements :
0,5 g = 1cc
1g = 2cc
2g = 4cc



Efficacité et sécurité maximales dans la régénération osseuse.

Le **TECHBIOMAT BONE®** offre des caractéristiques comparables à celles de l'os humain, combinant les avantages de l'os naturel avec une structure anorganique.

Propriétés

- Os spongieux bovin
- 100% naturel
- Facilité de manipulation
- Régénération osseuse rapide
- Excellente ostéoconductivité
- Mouillabilité élevée
- Taille des particules : 0,25 - 1,68 mm

Tarifs dégressifs

Grammage	À l'unité	Par 5	Par 10	Par 20
0.5	83 € TTC	66 € TTC	57 € TTC	52 € TTC
1	126 € TTC	101 € TTC	87 € TTC	76 € TTC
2	235 € TTC	177 € TTC	159 € TTC	147 € TTC



Greffe - Comblement d'apposition
Cas du Dr Benoit CAYRON
Fondettes (37)

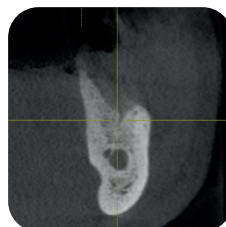

Extraction de la dent
Perte osseuse.

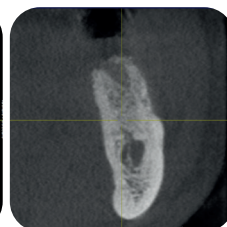

Reconstruction osseuse Greffe
Techbiomat bone®
+ Membrane AT
à 5 mois

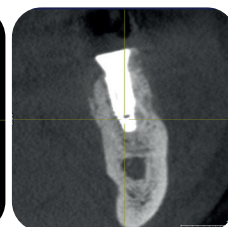

Pose d'un implant
ID^{ALL} sur zone greffée.

Indications

- Reconstruction
- Augmentation de crêtes alvéolaires
- Déhiscence osseuse
- Sinus lift
- Comblement des défauts osseux

Seringue OSSEOGUN®



106 € TTC

Instrument en inox chirurgical (autoclavable) pour transporter le matériau de comblement.

Le produit est collecté dans l'embout de la seringue. Il est ensuite expulsé facilement, grâce à un système de poussoir.



Fil de Suture SMI

Fils non-résorbables et résorbables de qualité supérieure

- Grande flexibilité et résistance à la traction élevée.
- Sécurité des noeuds optimale, nouage facile et bonne ajustabilité.
- Passage aisé à travers les tissus avec un minimum de traumatismes tissulaires.
- Action capillaire réduite.
- Étanchéité et stérilité des produits garanties.

SILK

USP 3/0, 4/0 et 5/0

25,65 € TTC

La boîte de 12 fils



Fils non-résorbables

- Type : Multifilament tressé
- Composition : Fibres tressées du cocon du ver à soie
- Enduit : Silicone

Longueur 75 cm - noir
Aiguille triangulaire,
3/8 cercle - DS 19 mm

- Soutien tissulaire bon et prolongé jusqu'à 3 mois.

SURGICRYL

USP 3/0, 4/0 et 5/0

42,10 € TTC

La boîte de 12 fils



Fils résorbables

- Type : Multifilament tressé et enduit
- Composition : Acide polyglycolique
- Enduit : Polycaprolactone et calcium stéarate (1%)

Longueur 75 cm - violet
Aiguille triangulaire,
3/8 cercle - DS 19 mm

- Excellent Soutien tissulaire.
- Taux de résorption prévisible.



Instrumentation CHIRURGIE OSSEUSE

Les instruments essentiels pour vos actes de greffe, soulevé de sinus...

Le traitement de surface de ces instruments améliore considérablement la longévité de ceux-ci.

105 € TTC

à l'unité



PORTE-AIGUILLE MATHIEU
20 CM

35 € TTC

à l'unité



PRÉCELLE

62 € TTC

à l'unité



FOULOIR À OS

75 € TTC

à l'unité



GODET LOURD

130 € TTC

à l'unité



CISEAUX COURBES



Systeme P.R.F. / SD-PRF

302 € TTC

Le PRF ou Platelet Rich Fibrin (Fibrine Riche en Plaquettes)



Il est possible de réaliser plusieurs P.R.F. simultanément dans la centrifugeuse, ce qui réduit le temps d'opération pour utiliser la forme de P.R.F. souhaitée.

- **Couvercle de pression**
- **Plateau** avec poignée pour presser le PRF sur le tamis

• Bouchon



P.R.F.



• Récipient en plastique



• Cupule pour le mélange



1 Placez les caillots sur le tamis.



2 Positionnez le plateau avec la poignée sur le tamis puis recouvrez avec le couvercle de pression.

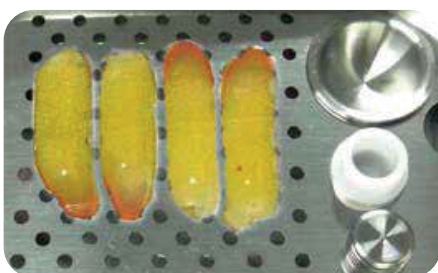

Caillots placés dans le système P.R.F.

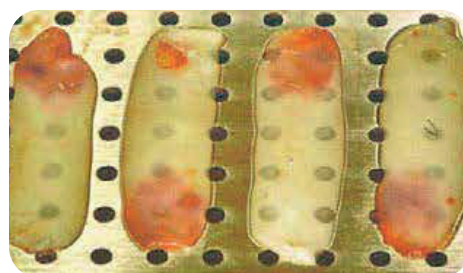

Membranes P.R.F.



Membrane P.R.F. prête à l'utilisation



Kit écarteurs à os / SD-BS



Utilisé pour la pose de plusieurs implants dans le cas d'une crête étroite.

497 € TTC

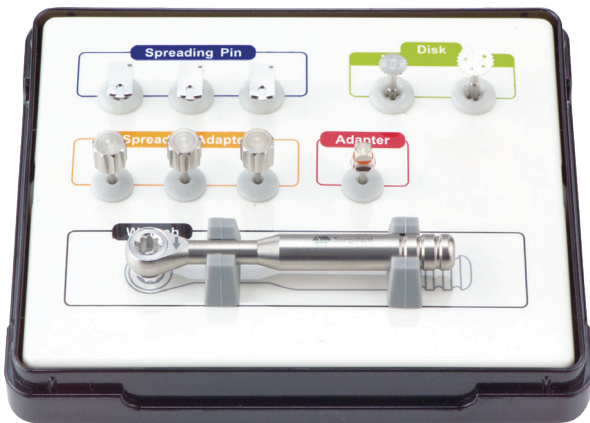

• Incisez l'os alvéolaire, où les implants seront placés, à l'aide de la scie disque (la séquence d'incision suit la photo ci-dessous).

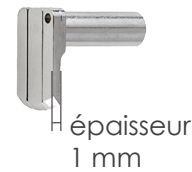

• Insérez les écarteurs dans l'incision faite dans l'os. Si l'espace est encore trop réduit pour insérer les écarteurs, élargissez le site à l'aide d'un ciseau à os et renouvelez l'opération.

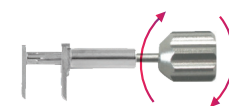

*Insérez le tournevis dans l'écarteur.

• Tournez lentement le tournevis, cran par cran et élargissez la crête de manière régulière sur chaque écarteur. (Vous pouvez utiliser le tournevis pour clé à cliquet ou le tournevis manuel.)



• Après l'expansion, retirez les écarteurs et placez les implants. (Remplacez chaque écarteur, un par un, ne pas retirer toutes les broches en même temps). Remplir de matériau de comblement osseux autour des implants posés.

Scie disque



SDSAW-07
Ø 7.0



SDSAW-09
Ø 9.0

Écarteur

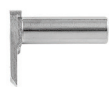

SP-01

Tournevis manuel



SA-01



← Connectez

*Tournez le tournevis dans le sens des aiguilles d'une montre pour écartier les 2 broches de l'écarteur.

Clé à cliquet



SDWRH-00

Tournevis pour clé à cliquet

Connectez avec l'écarteur si vous souhaitez utiliser la clé à cliquet.



WA-01



Jeu de Ciseaux à os / SD-RS

5 ciseaux de formes
et épaisseurs différentes.

450 € TTC

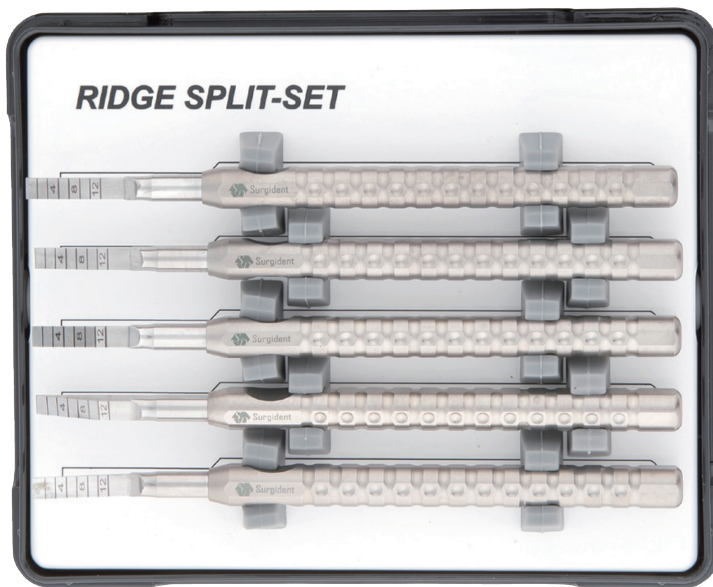

L'EXPANSION OSSEUSE

- Utilisé pour écarter une crête osseuse étroite.

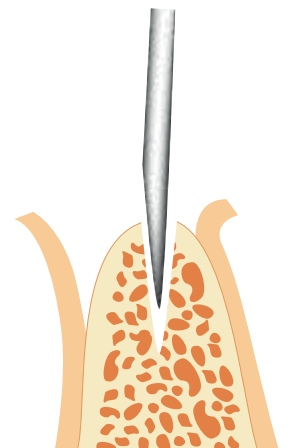

Press

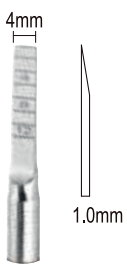
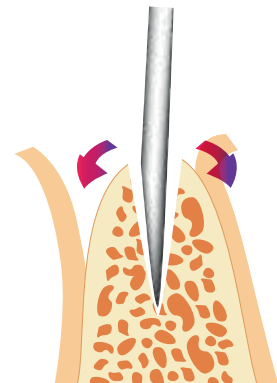

SCL-01

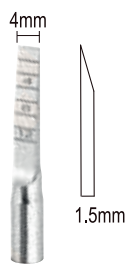

SCL-02

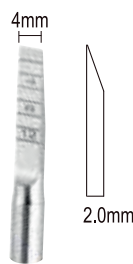

SCL-03



SCL-04

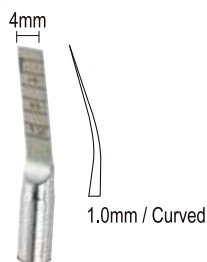

SCL-05



Kit Ostéotomes - SD_CONCAVE // SD_CONVEX

492 € TTC

instruments pour le sinus lift.

Le kit au choix.



- S-2.0
- S-2.5
- S-3.0
- S-3.5
- S-4.0

KIT S - SD-CONCAVE

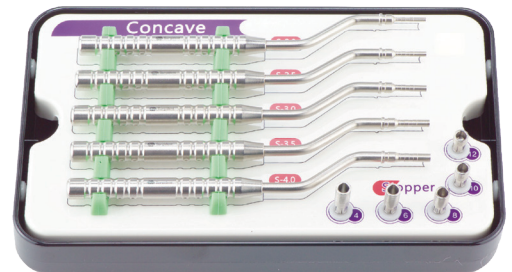

- R-2.0
- R-2.5
- R-3.0
- R-3.5
- R-4.0

KIT R - SD-CONVEX

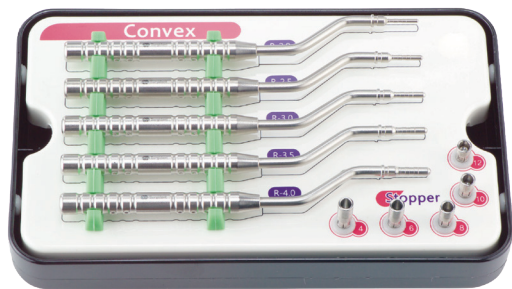

Butées

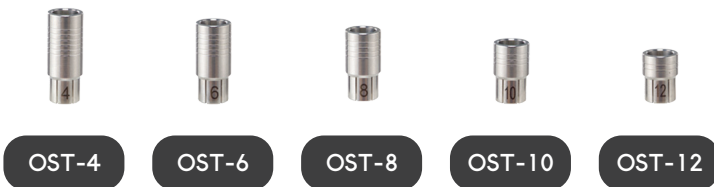

Les butées sont incluses dans les 2 kits d'Ostéotomes :
Ø 4 mm, 6 mm, 8 mm, 10 mm et 12 mm.



Jeux de Trépan / SD-TR

667 € TTC

Kit d'instruments rotatifs à queue dentaire

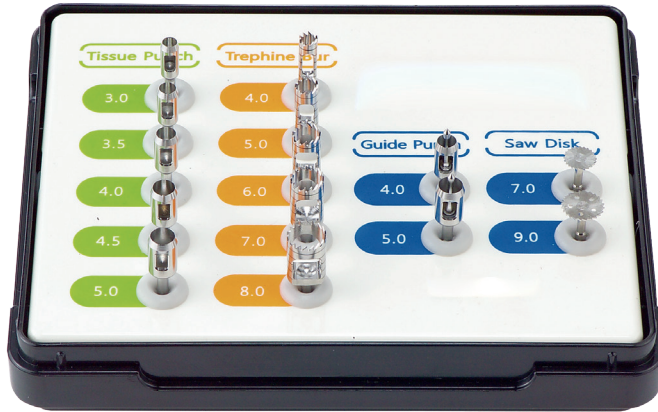

Tréphines pour muqueuse

Ø 3.0



SDTIS-30

Ø 3.5



SDTIS-35

Ø 4.0



SDTIS-40

Ø 4.5



SDTIS-45

Ø 5.0



SDTIS-50

Trépan à os

Int.
Ø 3.2
Ext.
Ø 4.0



SDTRB-04

Int.
Ø 4.2
Ext.
Ø 5.0



SDTRB-05

Int.
Ø 5.2
Ext.
Ø 6.0



SDTRB-06

Int.
Ø 6.2
Ext.
Ø 7.0



SDTRB-07

Int.
Ø 7.2
Ext.
Ø 8.0



SDTRB-08

Tréphines avec foret pointeur

Ø 4.0



SDGTS-40

Ø 5.0



SDGTS-50

Scie disque

Ø 7.0



SDSAW-07

Ø 9.0



SDSAW-09



Épaisseur
0.25 mm



Broyeur à os / SD-BM

589 € TTC

Pour ne plus perdre d'os lors du forage.
Assure un broyage de l'os de 0,1 mm.

Assemblage et utilisation du broyeur à os

Après avoir assemblé le broyeur (cf. visuel ci-dessous), déposez les copeaux d'os, positionnez la poignée et la tourner en pressant (ne pas mettre une quantité excessive de copeaux d'os, pour faciliter le broyage).



Poussoir à os



Récupération de l'os broyé

Séparez le tamis (visuel 2) du corps et utilisez l'éclat d'os accumulé dans le compartiment (visuel 1).

Utilisez pour pousser les débris d'os restant sur le tamis après le broyage.



Kit d'expansion osseuse / SD-BE

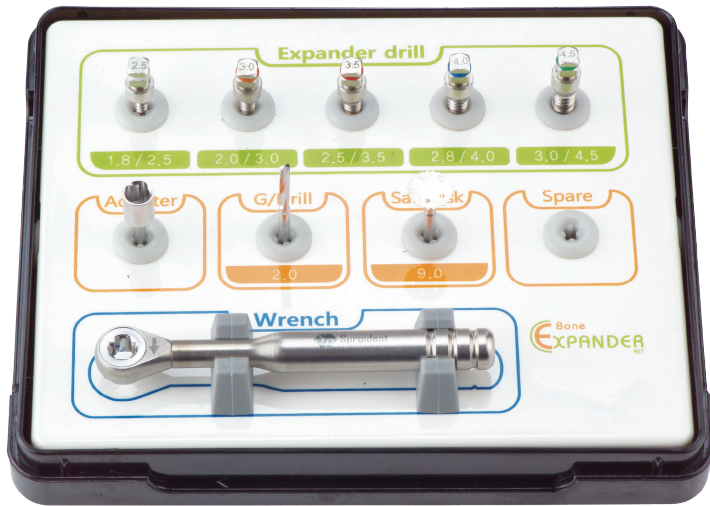
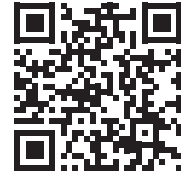

528 € TTC

Utilisé pour les patients ayant une crête osseuse étroite ou un os de mauvaise qualité.

Forets expandeurs



DESIGN UNIQUE DU FORET D'EXPANSION.

Fraise en tungstène

- Aplani la crête de l'os.
- Ø 5.0



BT-5034

Scie disque

- Épaisseur 0,25 mm
- Ø 9.0



SDSAW-09

Foret pilote

- Ø 2.0



SDGDL-02

Adaptateur pièce à main



SDAPD-01

Clé à cliquet



SDWRH-00

- Utilisé pour les implants unitaires.
- Après avoir passé le foret pilote dans l'os, dans le cas d'une crête étroite, passez la séquence de foret d'expansion osseuse.
- Les débris d'os dûs au forage, serviront de comblement osseux autour de l'implant.

Ex : pour un implant de diamètre 4,4 mm, expandez à 4 mm.



Kit Sinus Lift / SD-T2

1 048 € TTC

LASC - Scie latérale

- Utilisée pour couper ou élargir la fenêtre latérale du sinus.
- Recouvert d'un matériau diamanté qui aide à éliminer l'os tout en minimisant l'échauffement.

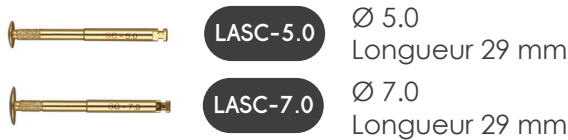

LACD - Trépan

- Foret pour une ouverture sûre de la paroi latérale.
- Recouvert d'un matériau diamanté pour un forage facilité.

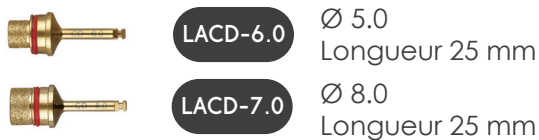

LASD - foret à sinus

- Utilisé pour ouvrir la fenêtre latérale quand le site n'est pas accessible avec le trépan - LACD.
- Recouvert d'un matériau diamanté pour un forage facilité.



LASR - fraise

- Pour un forage sûr de l'os alvéolaire grâce à la forme du tranchant du foret qui minimise efficacement les dommages sur la membrane sinusale.



kit pour le sinus lift par voie latérale



Curette pour sinus

- Utilisée pour soulever la membrane sinusale.
- Son utilisation est recommandée dans cet ordre.

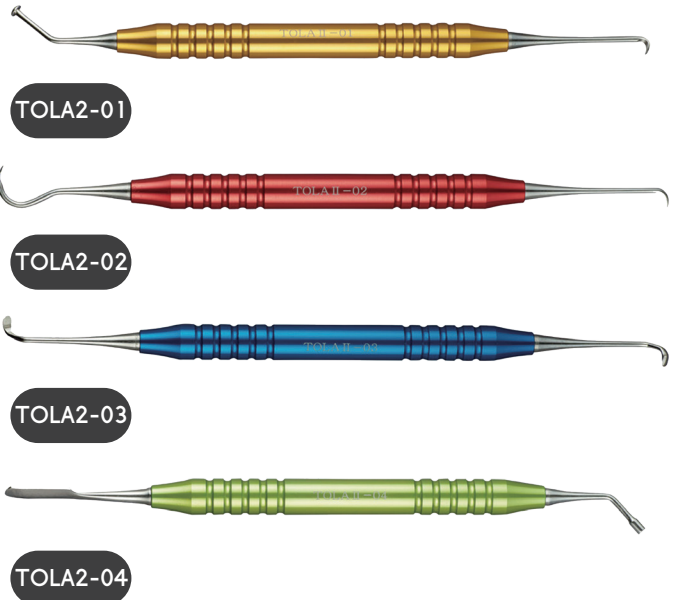

Butées

- Sécurisez votre acte chirurgical en fixant ces butées aux forets utilisés lors du sinus lift (contrôle de la profondeur), afin d'éviter la perforation de la membrane sinusale.





Trousse Prothétique Universelle / SD-IPD



471 € TTC

Jeu de tournevis de types et tailles différents, pour traiter tous les cas prothétiques qui se présentent à vous.

Permet de gérer la prothèse pour la majeure partie des systèmes implantaires (3i, Astra, Zimmer, Straumann, Branemark, etc.)

Tournevis prothétiques

Court - 23.5 mm

Ø 1.2  S-1.2

Ø 1.25  S-1.25

Ø 1.3  S-1.3

Ø 1.7  S-B/M

Ø 1.7  S-S/M

Long - 30 mm

Ø 1.2  L-1.2

Ø 1.25  L-1.25

Ø 1.3  L-1.3

Ø 1.7  L-B/M

Ø 1.7  L-S/M

Embout pour tournevis manuel



TH-01

Adaptateur clé à cliquet



R.C. C0N



kit extracteur implants / SD-FR



598 € TTC

Le kit Extracteur d'implants vous permet de retirer un implant en toute sécurité, en cas d'échec ou de perte osseuse.

Composition :

- 3 Tournevis extracteurs d'implants
- Clé à cliquet - longue
- Embout manuel pour tournevis extracteur
- Prolongateur pour clé à cliquet
- Adaptateur pour contre-angle





Trousse SD-Torque clé dynamométrique



1 125 € TTC



Grâce à cette clé Torque dynamométrique, vous vous assurez de visser-dévisser simplement les éléments prothétiques, ainsi que les implants de la plupart des systèmes implantaires.

Vendue avec :

- 1 clé SD-Torque
- 10 tournevis multimarques
- 1 boîte autoclavable

La Visseuse-Dévisseuse Dynamométrique permet de fixer ou séparer les vis et pièces prothétiques en chirurgie implantaire. Vous accédez à toutes les zones.

Utilisation

- Tournez la clé de serrage sur la droite
- Insérez le tournevis à queue dentaire
- Bloquez à l'aide de la clé de serrage

Couple de serrage / torque

- Réglez simplement le couple de serrage
- Tournez la poignée dans le sens des aiguilles d'une montre pour serrer ou dans le sens inverse pour desserrer.

Réglage du couple de serrage / torque de 5 à 35 N.cm

La clé permet le vissage des implants mais les tournevis à cet effet ne sont pas fournis.



Autoclavable

**Ergonomique
Prise en main
confortable**

**Manche
dynamométrique**

**Réglage du couple
de serrage / torque**
De 5 à 35 N.cm



Greffe osseuse / SD-MTAC

TROUSSE POUR LA POSE DES PINS "BONE TAC"

853 € TTC



La trousse contient :

- 2 étuis de stockage pour pins BONE TAC
- 2 Tournevis extracteurs de BONE TAC
- 1 maillet
- 1 BONE TAC applicateur

20 pins BONE TAC inclus.

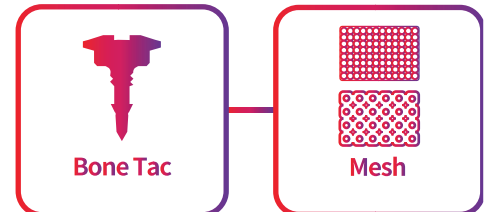

GRILLE EN TITANE «MESH» POUR GREFFE OSSEUSE

Protection du site de greffe/de la membrane de soutien et du tissu avec des vis «SD-screw» ou pins de fixation « bone tac ».

Taille des pores : diamètre 0.6 & diamètre 1.4

Épaisseur : 0.1mm

Bord arrondi pour éviter les coupures sur le site de la greffe.

Référence	Pore	Dimension	Tarif
SDP-T22-015	0.6	22x15x0.1 mm	26 € TTC 21.66 € HT
SDP-T36-022	0.6	36x22x0.1 mm	36 € TTC 30 € HT
SDP-S22-015	1.4	22x15x0.1	26 € TTC 21.66 € HT

SDP-T22-015



Pore 0.6 • 22x15x0.1mm

SDP-T36-022



Pore 0.6 • 36x22x0.1mm

SDP-S22-015



Pore 1.4 • 22x15x0.1mm



Greffe osseuse / SD-GBR



1 521 € TTC

TROUSSE POUR LA POSE
DES VIS "SD-SCREW"
& DES PINS "BONE TAC"



La trousse contient :

- 2 étuis de stockage pour les vis SD-SCREW et les pins BONE TAC
- 3 forets pilotes
- 3 Tournevis extracteurs de BONE TAC
- 1 maillet
- 1 BONE TAC applicateur
- 1 collecteur d'os - Ø 5.0 avec butée
- 1 manche de tournevis

20 vis SD-SCREW et 20 pins BONE TAC inclus.





Greffe osseuse / SD-MINI



589 € TTC

MINI-TROUSSE POUR LA POSE DES VIS "SD-SCREW"

La trousse contient :

- 3 étuis de stockage des vis SD-SCREW
- 2 Tournevis extracteurs de SD-SCREW

- 1 manche de tournevis

- **30 vis SD-SCREW incluses.**
- **1 Grille de titane Mesh Pore 1.4 incluse.**



CONTACTS ET COMMANDES IDI

- par téléphone : **+33 (0)1 48 70 70 48** • par email : contact@idi-dental.com
- En contactant directement votre commercial IDI

IMPLANTS DIFFUSION INTERNATIONAL

23/25 rue Emile ZOLA - 93100 Montreuil FRANCE





Greffe osseuse / SD-SCREW & BONE TAC

15,50 € TTC

La vis à l'unité,
vendues par 10

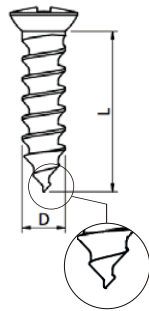

SYSTÈME DE FIXATION VIS "SD-SCREW"

**Vis utilisées pour fixer une membrane ou
une plaque en titane.**

- Force de fixation élevée
- Code couleur / longueur
- Alliage de titane biocompatible

Référence	Diamètre	Longueur
SDS-140-060	1.4 mm	6 mm
SDS-140-080	1.4 mm	8 mm

15,50 € TTC

12.91 € HT
Le pins à l'unité,
vendus par 10

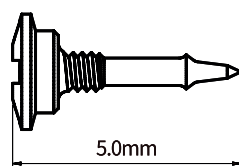

SYSTÈME DE FIXATION PINS "BONE TAC"

**Pins utilisés pour fixer une membrane ou
une plaque en titane.**

Positionnement facilité grâce au BONE TAC applicateur.

- Tête de vis avec fente crantée.

Référence	Diamètre	Longueur
SDB-140-050	2 mm	5 mm



ID'PARALLELISOR



Cette box est indiquée lorsqu'il est nécessaire de poser parallèlement des implants pour optimiser la durée de vie des attachements et faciliter l'insertion d'un appareil amovible.

562 € TTC

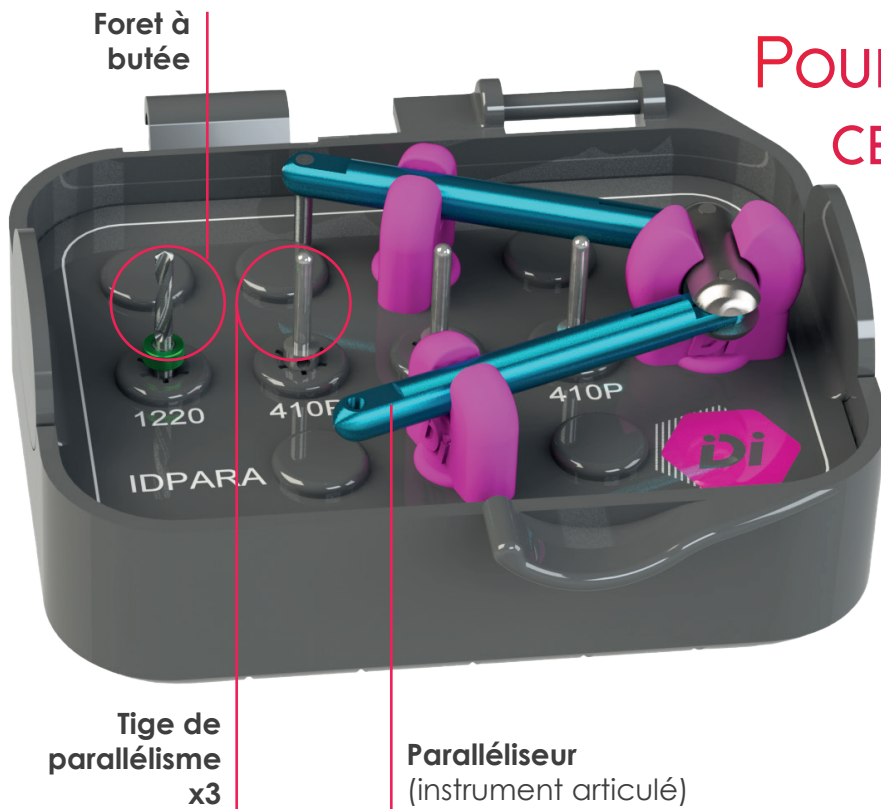

POUR PLUS DE PRÉCISION,
CETTE BOX GUIDE VOS
POSES D'IMPLANTS.



Protocole ID'Parallelisor

Étape 1

Procéder au forage à l'aide du foret bague verte perpendiculaire à la basale.



Étape 2

Insérer la tige du paralléliseur dans l'alvéole qui vient d'être forée. Déplacer l'axe du paralléliseur et forer en passant à travers l'orifice dans le bras du paralléliseur à l'endroit où doit émerger le 2^{ème} implant.

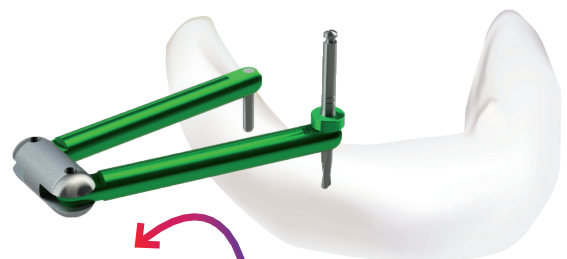

Les ancillaires à queue dentaire sont des dispositifs de classe IIa portant le marquage CE1639.



ID'SPASSOR



CERIB 130008

851 € TTC

Pour gérer efficacement le volume de chaque dent prothétique.



Foret pointeur «guide»

Les forets pointeurs « guides » sont destinés à la création d'un pré-forage, en vue de la pose d'un implant positionné parfaitement au centre de la future dent prothétique.

Le guide d'espacement matérialise le parfait volume de la dent prothétique.



Guide d'espacement

6 guides de Ø4,5mm jusqu'à 12mm.

Protocole ID'Spassor

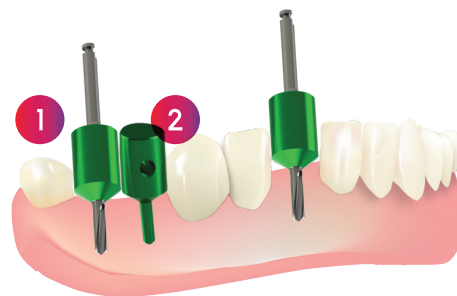

1. Forer à l'aide du foret pointeur
2. Insérer le guide d'espacement

Les ancillaires à queue dentaire sont des dispositifs de classe IIa portant le marquage CE1639.



CHIRURGIE

Trousse OSTÉOSINUS®



L'Ostéosinus® est la technique la plus aboutie pour l'élévation de sinus par voie crestale. Cette technique permet d'effectuer une greffe de sinus et de poser les implants dans la même séance, en toute sécurité.

4 233 € TTC

LE SOULÉVÉ DE SINUS EN TOUTE SÉRÉNITÉ



CERIB 130008

Breveté depuis + de 15 ans l'Ostéosinus® vous permettra d'offrir une nouvelle réponse à vos patients.

Cette technique d'élévation du plancher sinusien par voie crestale, moins traumatisante, donne des résultats équivalents au soulevé de sinus par voie latérale.

Cette évolution n'a été possible que par application à tous les stades chirurgicaux de la butée de sécurité, largement éprouvée par plus de vingt années d'expérience acquise grâce aux forets à butée RBS et présente sur les instruments de la trousse d'Ostéosinus®.



Les ancillaires à queue dentaire sont des dispositifs de classe IIa portant le marquage CE1639.



Ostéo-contrôleur OSSEO 100

Cet appareil mesure l'ostéo-intégration de vos implants.

Vous pouvez ainsi déterminer le moment idéal pour la mise en charge de l'implant.

2 338 € TTC

NSK



APPAREIL DE CONTRÔLE DE L'OSTÉO-INTÉGRATION

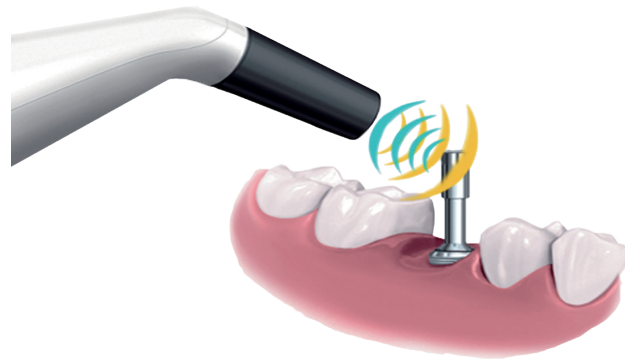

Avantages :

- Intuitif
- Non invasif
- Rapide

2 MULTIEGS OFFERTS



Les **Multipegs** sont vendus séparément et sont à commander selon la référence de vos implants.

+ de 60 références.
Stérilisables jusqu'à 20 fois.
Tarif unitaire **Multipeg** : 48€ TTC

L'Osséo 100 permet de contrôler la stabilité de l'implant pour les patients à risque ou pour des mises en charge immédiates.

L'Osséo 100 de NSK :

- Permet de contrôler la durée du traitement.
- Améliore le taux de réussite pour les protocoles impliquant des durées courtes de traitements ou chez les patients à risque.
- Offre une mesure claire et précise du degré d'ostéo-intégration de l'implant.

GARANTIE 12 mois



AORALSCAN 3



12 290 € TTC



RÉALISEZ DES SOINS
EN DOUCEUR ET
ÉLARGISSEZ VOS PERSPECTIVES

Pour une expérience de numérisation exceptionnelle.

Découvrez le scanner intra-oral Aoralscan 3 !

Exceptionnel, intelligent et élégant, Aoralscan 3 améliore l'expérience clinique globale.

Démarrez votre flux de travail numérique avec une solution numérique au fauteuil très efficace.

Plus grande profondeur de balayage

Aoralscan 3 est adapté aux divers scénarios cliniques.

Une vitesse de numérisation 30% plus rapide que la dernière génération, grâce à la technologie radicalement améliorée d'Aoralscan 3.

L'Aoralscan 3 est doté d'un large éventail de fonctions intelligentes différentes, garantissant une expérience au fauteuil plus confortable et une collaboration clinique-laboratoire efficace.

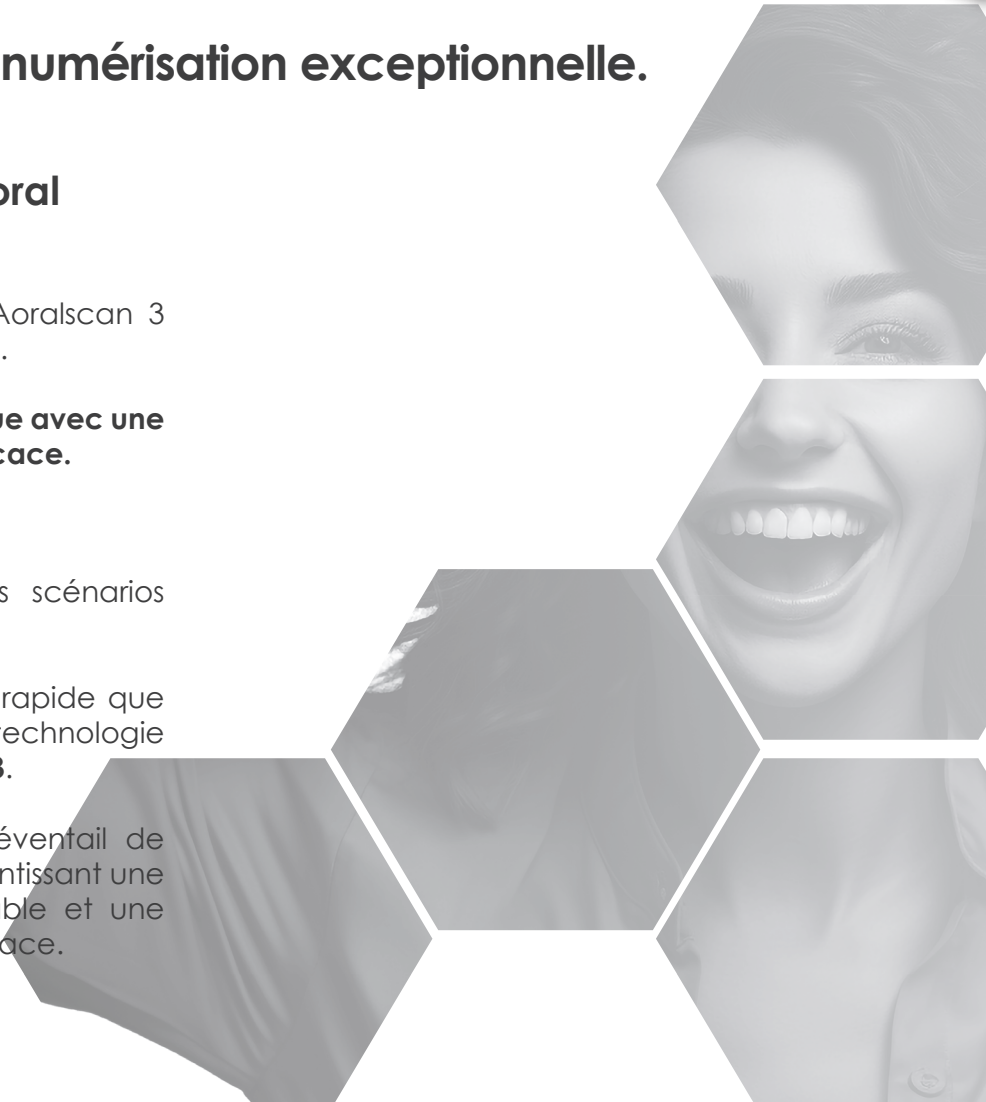



Le Numérique by IDI

IDCaD, le centre d'usinage qui accompagne les prothésistes et les Chirurgiens-Dentistes dans leurs réalisations numériques.

CAD/CAM BY



**NOUS DESIGNONS
ET FABRIQUONS
SELON VOS BESOINS.**



Barre usinée
de 2 à 4 implants
ou
de 6 à 8 implants



Barre usinée
transversée



Bridge Zircono



Inlaycore



Notre centre d'usinage à la pointe de la technologie numérique vous accompagne pour atteindre l'excellence dans vos réalisations prothétiques.

Le catalogue IDI vous propose un large choix de pièces prothétiques numériques, pour des réalisations pointues.

Logiciel CAD/CAM :

- 3shape
- Exocad
- Blueskyplan

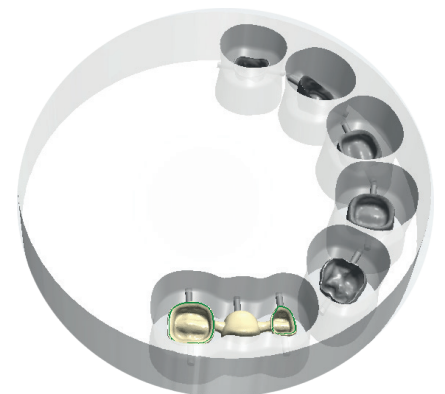

Contact IDCad : 01 48 70 44 56



IMPLANTOLOGIE

Trousse IDGUIDE®



4 990 € TTC

TROUSSE DE CHIRURGIE GUIDÉE



CERIB 130008

Le kit de chirurgie guidée **IDGuide®** présente tous les atouts nécessaires pour assurer la précision et la prévisibilité de la mise en place guidée des implants :

- Simplicité d'utilisation.
- Irrigation et refroidissement de l'os pendant toutes les étapes de forage grâce à la morphologie innovante des forets.

Une ergonomie pensée pour améliorer le confort.

Le plateau est organisé pour aider le praticien à réaliser facilement le protocole complet de la chirurgie guidée, de la préparation du site à la pose finale des implants. Chaque partie du plateau est dédiée à une étape spécifique de l'acte chirurgical.

L'IDGuide® offre de nombreuses possibilités chirurgicales reproductibles :

- La technique One Drill (chirurgie semi-guidée).
- La technique All Drill (chirurgie guidée complète).
- Les guides à appuis dentaires.
- Les guides à appuis muqueux ou osseux.

Les ancillaires à queue dentaire sont des dispositifs de classe IIa portant le marquage CE1639.

Avec l'**IDGuide®**, poser des implants n'a jamais été aussi simple !



IRRIGATION ET REFROIDISSEMENT INTENSES BREVETÉS



Butée réduite

Gorge d'irrigation

profilur d'os

Partie forante à 4 gorges favorisant l'élimination des copeaux osseux



Foret TURBOdrill®



205,90 € TTC

L'unité

BREVET INTERNATIONAL

IRRIGATION INTENSE

Pour une sécurité accrue, et une sérénité incomparable au moment du forage, le TURBOdrill® est l'allié dont vous ne pourrez plus vous passer !

- Foret cylindro-conique à 4 lames dentelées.
- Butée fixe "ajourée" munie de pales. Cette butée fonctionne comme une turbine. Elle entraîne le liquide d'irrigation le long des lames, jusqu'à la pointe et dans la cavité osseuse. Ce phénomène d'irrigation "intense" optimise le refroidissement du foret et donc du site opératoire.

- Forage jusqu'à 1500 tours/min avec irrigation intense, sans échauffement de l'os.

- Permet un forage en toute sécurité, et ce, même à vitesse élevée.

Plusieurs études montrent que l'irrigation, la pression exercée par le praticien au moment du forage, le temps de forage et plus généralement, l'élévation de température de l'os influent sur l'ostéointégration de l'implant posé. Le foret TURBOdrill® joue sur l'ensemble de ces facteurs afin d'optimiser la réussite de la pose et de pérenniser l'implant.

Les ancillaires à queue dentaire sont des dispositifs de classe IIa portant le marquage CE1639.

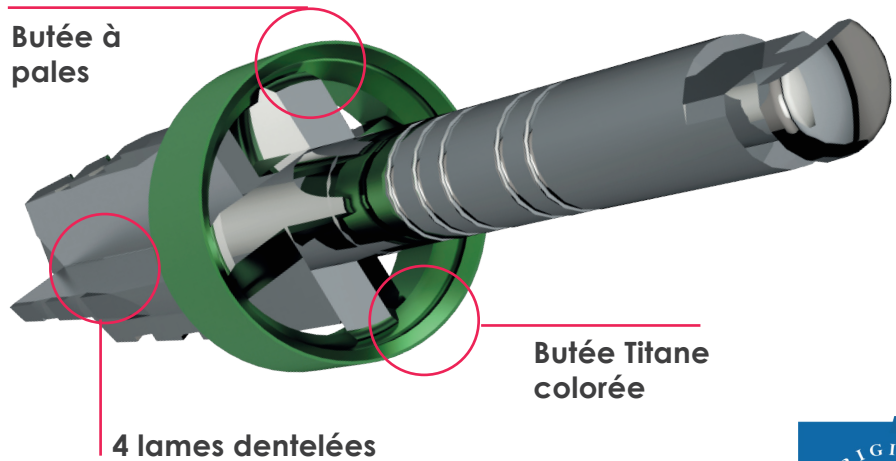

COMPATIBLE AVEC DE NOMBREUX SYSTÈMES IMPLANTAIRES*

*Compatibilité des forets TURBOdrill® avec différents systèmes d'implants cylindro-coniques (se référer aux longueurs et diamètres disponibles).

LE FORET LE PLUS ABOUTI DU MARCHÉ



IMPLANTOLOGIE

Trousse ID^{ALL} TURBOdrill[®]



Trousse chirurgie et prothèse
pour les implants ID^{ALL}

4 816 € TTC

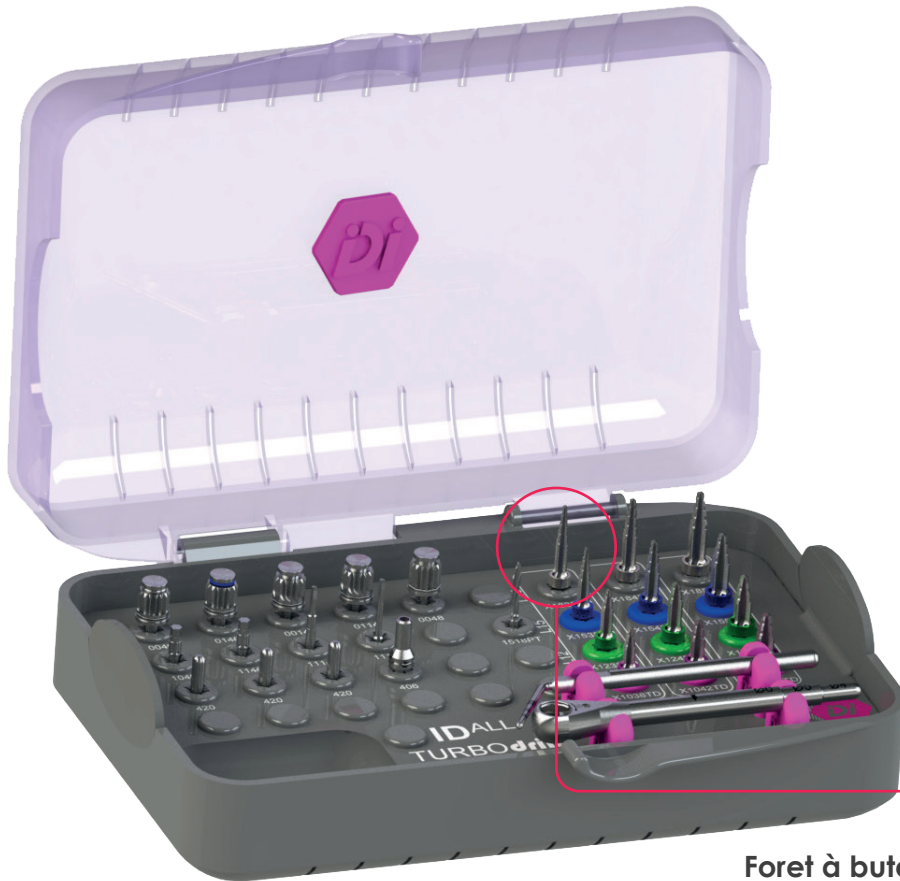

CHOISISSEZ
L'EXCELLENCE
POUR VOS POSES
D'IMPLANTS ID^{ALL}

Foret à butée
ajourée TURBOdrill[®]

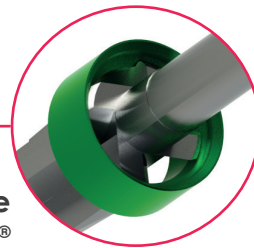

Refroidissement optimal dans la cavité
osseuse grâce aux forets TURBOdrill[®]

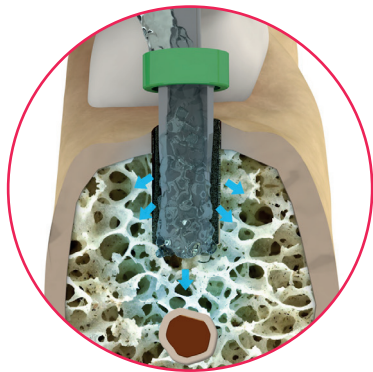

Composition

- 12 forets TURBOdrill[®] ID^{ALL}
- 1 Foret pointeur (L15 Ø1,8 avec marquage de profondeur)
- 1 extracteur de Faux-moignon
- Jeu de tournevis Prothétiques & ancillaires

La température de l'os ne dépasse pas les 41°C
Etude menée par le Pr GERKHE (Brésil)

Les ancillaires à queue dentaire sont des dispositifs de classe IIa portant le marquage CE1639.



L'implant ID^{ALL}



CERIB 130008

L'ID^{ALL} est l'implant qui a misé sur l'excellence à tous les niveaux.

258 € TTC

L'unité

L'IMPLANT QUI NE LAISSE RIEN AU HASARD !

L'ID^{ALL} rassemble tout ce qui se fait de plus performant sur le marché : connexion Cône Morse, ancrage à 6 cames, col poli miroir, switching platform, double twist, catch base...

Un concentré de technologie qui s'appuie sur de multiples études scientifiques.

Il a été développé sur le concept 1 foret = 1 implant qui réduit considérablement la durée de l'acte, réduit l'élévation de température de l'os et s'avère moins traumatique.

Géométrie fuselée et autotaraudante qui supporte jusqu'à 75N.cm au vissage.

Ses gorges anti-dévissage, ses spires Double Twist et son apex Catch Base lui permettent de s'ancrer sur des sites délabrés.

Développé pour la pose en post extractionnelle avec mise en charge immédiate.

Son col poli-miroir gold améliore le contact gencive/implant et l'esthétique transgingival.

La pose se réalise avec la technologie TURBOdrill® et sa gamme de forets à butée et irrigation intense déclinée pour l'ID^{ALL}.

Les implants dentaires sont des dispositifs de classe IIb portant le marquage CE1639.

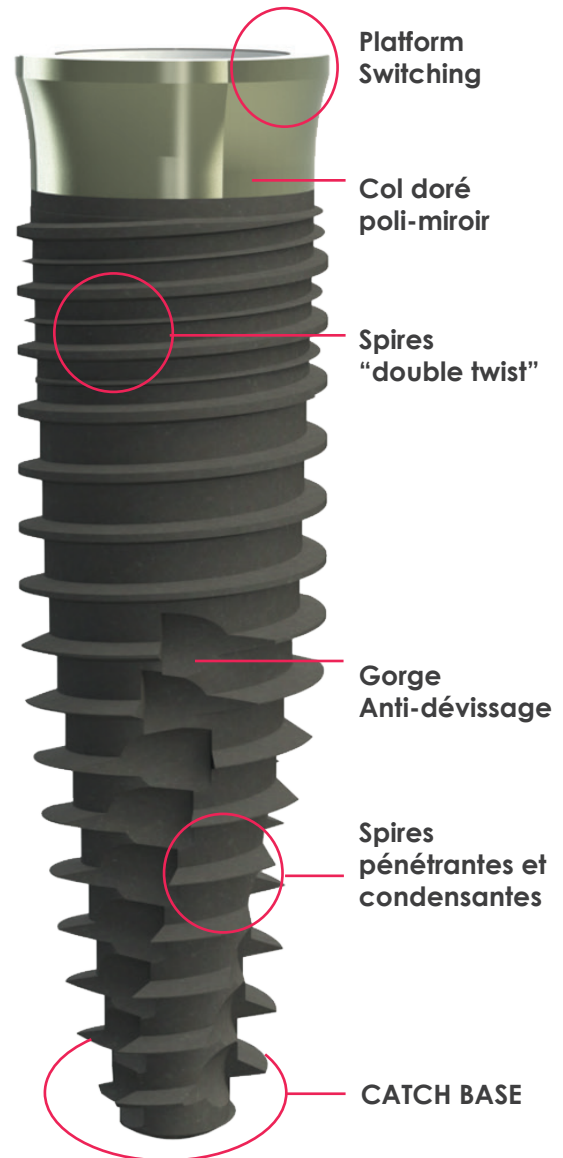

Etat de surface SMATiO²

UN VÉRITABLE CÔNE MORSE DE 2,5°

Disponible en 5 longueurs : 8mm / 10mm / 12mm / 15mm / 18mm, et en diamètre 3.8mm / 4.2mm / 5.2mm.



IMPLANTOLOGIE

L'implant ID^{CAM}



L'ID^{CAM} sait tout faire, il est adapté à la majorité des cas de figures que vous rencontrerez. Son système prothétique Cône Morse et Tube'n'Tube vous apportera toutes les réponses prothétiques.

182 € TTC

L'unité

L'IMPLANT À L'AISE DANS TOUTES LES SITUATIONS !

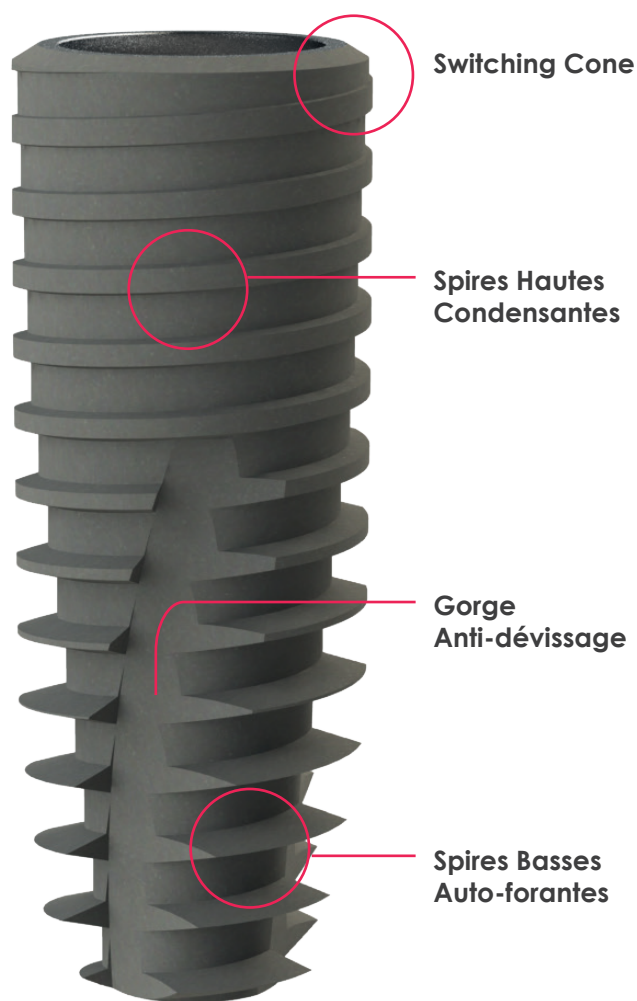

L'ID^{CAM} présente une forme cylindro-conique, c'est l'implant polyvalent par excellence de la gamme **IDI**. Il vous séduira par sa simplicité d'utilisation.

Il est recommandé de le poser à 1,5mm sous-crestal.

En partie haute, ses spires espacées de 0,8mm lui confèrent une stabilité primaire exceptionnelle.

Il possède à l'instar de l'ID^{ALL} un véritable Cône Morse d'une conicité de 2,5°.

Comme l'ensemble des implants de la gamme **IDI**, l'ID^{CAM} revêt l'état de surface SMATiO², éprouvé depuis 1987.

Les 2 systèmes prothétiques, Cône Morse et Tube'n'Tube, développés pour nos gammes d'implants bénéficiant d'un ancrage à 6 Cames, lui confèrent une grande flexibilité en terme de réalisation prothétique.

Disponible en 4 longueurs :
8mm / 10mm / 12mm / 15mm,
et en diamètre 3.7mm / 4.2mm / 5.2mm.

La pose se réalise avec la technologie TURBOdrill® et sa gamme de forets à butée et irrigation intense déclinée pour l'ID^{CAM}.

Les implants dentaires sont des dispositifs de classe IIb portant le marquage CE1639.



Trousse TURBOdrill®



4 394 € TTC

**Trousse de chirurgie
et prothèse pour les
implants ID^{CAM} et ID^{BIO}**

Composition

- 16 forets TURBOdrill®
- 4 forets RBS Ø2 mm
- 4 forets « os dense »
- 1 Foret pointeur L15 Ø1,8
(avec marquage de
profondeur)
- 1 extracteur
de Faux-moignon
- Jeu de tournevis
Prothétiques & auxiliaires



**IRRIGATION
INTENSE**

**Foret à butée
ajourée TURBOdrill®**

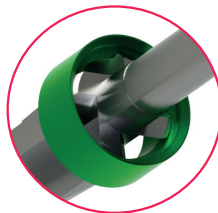

**Foret sans butée
avec stries de profondeur
pour les sites accidentés et
corticalisés**



CERIB 130008

**Refroidissement optimal dans la cavité
osseuse grâce aux forets TURBOdrill®**

La température de l'os ne dépasse pas les 41°C
Etude menée par le Pr GERKHE (Brésil)

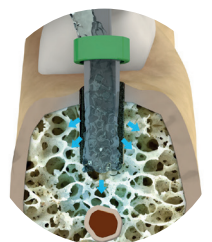

Les ancillaires à queue dentaire sont des dispositifs de classe IIa portant le marquage CE1639.



IMPLANTOLOGIE

Trousse ID3



Une trousse complète dédiée à la pose des implants ID3. Elle réunit vos outils pour la gestion de la Chirurgie et celle de la Prothèse.

2 168 € TTC



L'ATOUT INDISPENSABLE POUR UNE POSE D'IMPLANT EFFICACE ET SIMPLIFIÉE

La pose se réalise avec la technologie **TURBOdrill®** et sa gamme de forets à butée et à irrigation intense déclinée pour l'**ID3**.

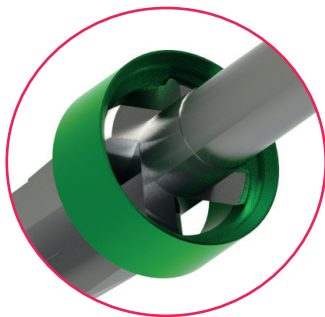

**Foret TURBOdrill®
à butée ajourée**
pour allier Sécurité
et Irrigation



Recommandé pour les incisives latérales.

Composition

- 1 foret pointeur
- 5 forets pilote
- 5 forets **TURBOdrill®**
- Jeu de tournevis Prothétiques & ancillaires

Les ancillaires à queue dentaire sont des dispositifs de classe IIa portant le marquage CE1639.



L'implant ID3



162 € TTC

L'unité

L'IMPLANT DE Ø3.1



CERIB 130008

Rien de pire pour vous que d'être dans l'impossibilité de soigner un patient dont la crête est trop fine ou pour des cas où l'espace interdentaire est trop étroit. Nous avons la solution, l'**ID3** est la réponse que vous attendiez.

Son design et son matériau le rendent aussi résistant qu'un implant standard*

Un véritable cône morse de 2,5° avec un ancrage à 6 cames pour une stabilité prothétique sans faille ! 6 positions possibles.

Filetage interne de 1,4mm : **une véritable prouesse technologique d'une fiabilité exceptionnelle.**

*Dans le cadre d'une utilisation adaptée. L'**ID3** est indiqué dans le cas d'incisives latérales.

Recommandé pour les incisives latérales

Les implants dentaires sont des dispositifs de classe IIb portant le marquage CE1639.

À situation exceptionnelle,
implant exceptionnel !

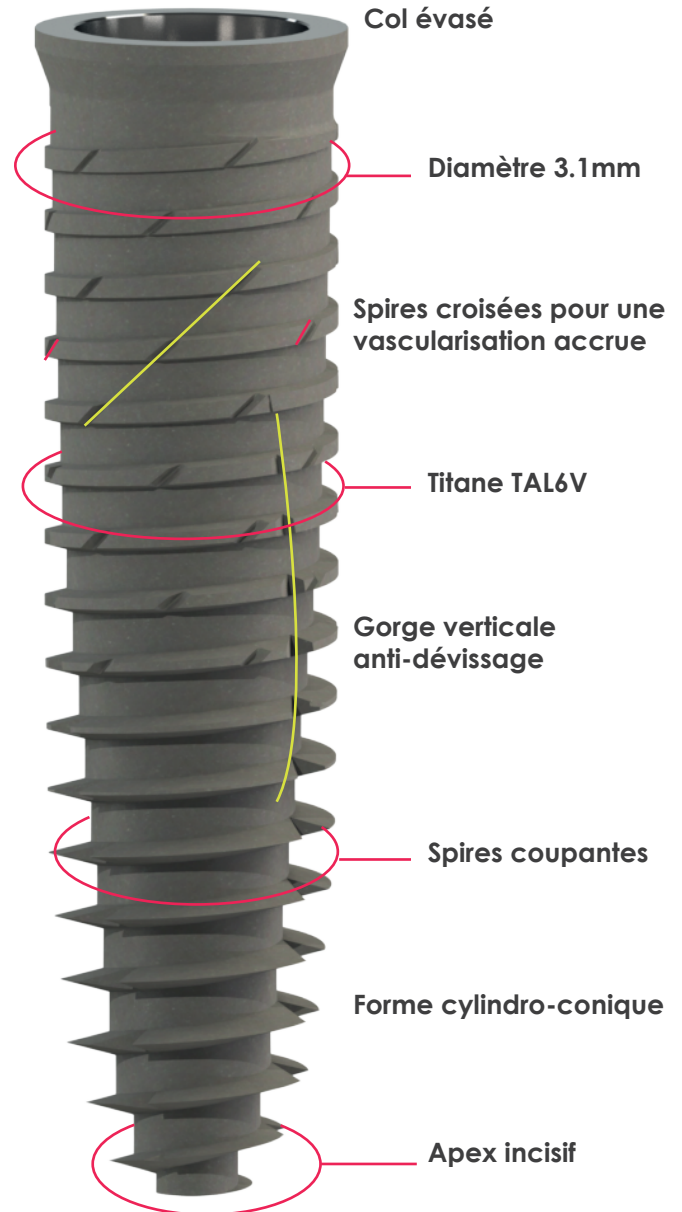

Disponible en 5 longueurs :
6mm / 8mm / 10mm / 12mm / 15mm

La pose se réalise avec la technologie **TURBOdrill®** et sa gamme de forets à butée à irrigation intense déclinée pour l'**ID3**.



IMPLANTOLOGIE

L'implant ID^{SLIM}



Le partenaire idéal pour la stabilisation de prothèse amovible.

91,87 € TTC

L'unité

ID^{SLIM} LE MINI-IMPLANT ESTHÉTIQUE DE Ø2.8

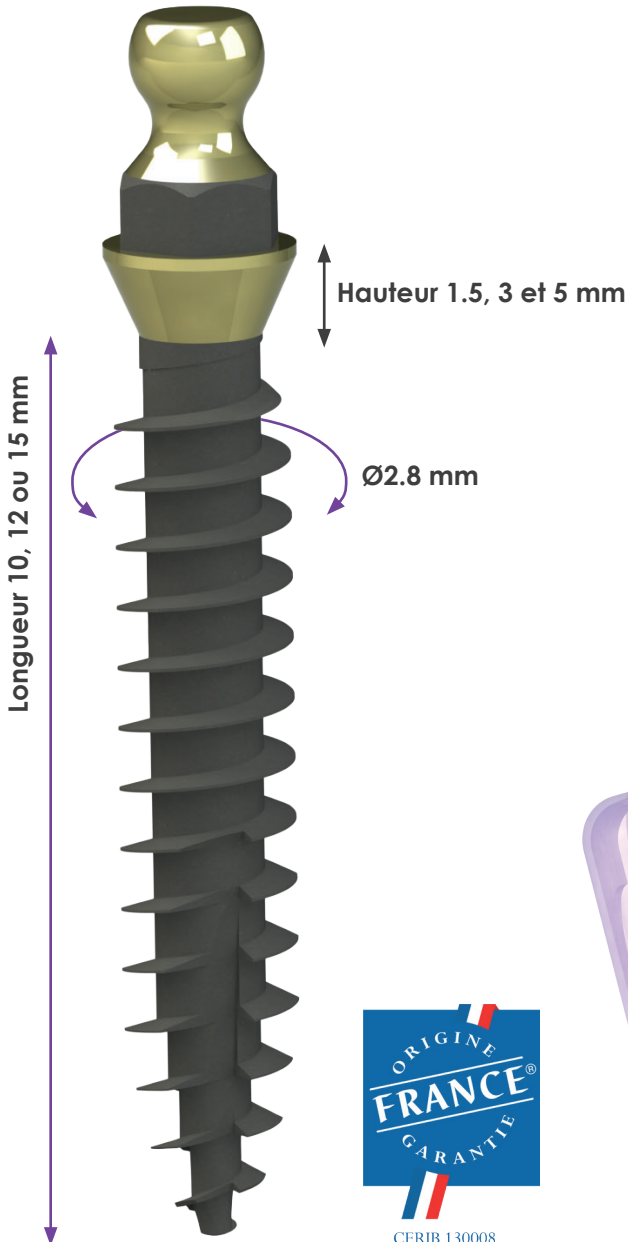

- Une mise en oeuvre élémentaire et rapide en flapless peu invasive ou en méthode traditionnelle.
- L'implant ID^{SLIM} vous permettra de développer votre activité en apportant un confort à vos patients, à moindre coût.
- L'ID^{SLIM} est particulièrement adapté pour la stabilisation de prothèse amovible.

Disponible en 4 longueurs :
 10mm / 12mm / 15mm,
 et en 3 hauteur 1.5mm / 3mm / 5mm.



La trousse ID^{SLIM}



1 198 € TTC



La trousse ID^{SLIM} contient :

- Clé à cliquet
- Prolongateur d'instrument à queue dentaire
- Guide de parallélisme Ø2 mm / Ø2,35 mm x 4
- Tournevis manuel pour vissage d'implant ID^{SLIM} Ø8 mm long 22 mm
- Tournevis manuel pour vissage d'implant ID^{SLIM} Ø8 mm long 30 mm
- Instrument à queue dentaire pour pose d'implant ID^{SLIM}, court
- Foret cylindrique L18 Ø2 mm avec marquages de profondeur
- Foret cylindrique L18 Ø2,5 mm avec marquages de profondeur
- Foret cylindrique L18 Ø2,7 mm avec marquages de profondeur

Les implants dentaires sont des dispositifs de classe IIb et les ancillaires à queue dentaire sont des dispositifs de classe IIa portant le marquage CE1639.



L'implant ID^{BIO}



La géométrie de l'implant ID^{BIO}, plébiscitée par le monde de l'implantologie, en fait un implant universel.

169 € TTC

L'unité

**QUE VOUS SOYEZ
UN POSEUR AGUERRI
OU UN DÉBUTANT,
VOUS SEREZ SÉDUIT PAR
SA FACILITÉ D'UTILISATION.**

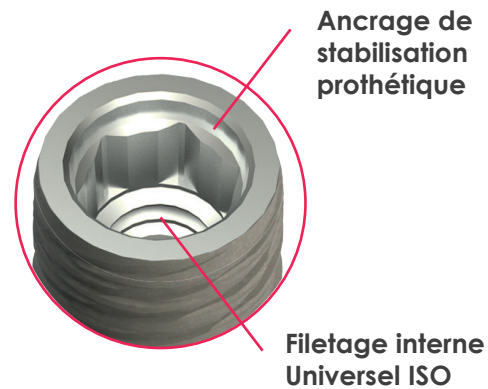

Disponible en 4 longueurs :
8mm / 10mm / 12mm / 15mm,
et en diamètre 3.5mm / 4mm / 5mm.

La pose se réalise en utilisant la trousse RBS C et ses forets cylindro-coniques à butée de sécurité dédiés à l'ID^{BIO}.

L'ID^{BIO} présente une conicité importante qui permet de limiter les contacts avec les racines proximales.

Sa géométrie interne

Il possède un ancrage à hexagone interne traditionnel.

Son système prothétique

Complet et simple d'utilisation, il vous permettra des réalisations diversifiées et toujours fiables.

Les implants dentaires sont des dispositifs de classe IIb portant le marquage CE1639.



IMPLANTOLOGIE

Trousse RBS3



Une trousse complète dédiée à la pose des implants ID^{MAX}. Elle réunit vos outils pour la gestion de la Chirurgie et celle de la Prothèse.

3 904 € TTC

UNE VALEUR SÛRE,
DONT L'EFFICACITÉ
N'EST PLUS
À PROUVER !

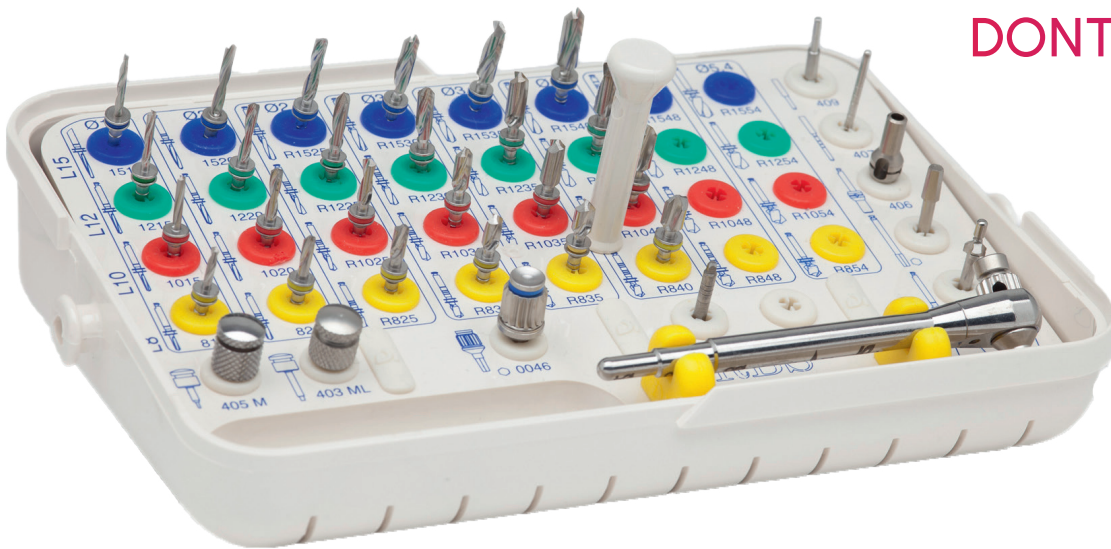

Composition

- 24 forets
- Jeu de tournevis Prothétiques & ancillaires

Sécurité et simplicité

La trousse chirurgicale **RBS 3** s'adresse à tous les parodontologistes devant associer un acte chirurgical sécurisé à la récupération d'os à des fins de greffes autogènes.



Les ancillaires à queue dentaire sont des dispositifs de classe IIa portant le marquage CE1639.

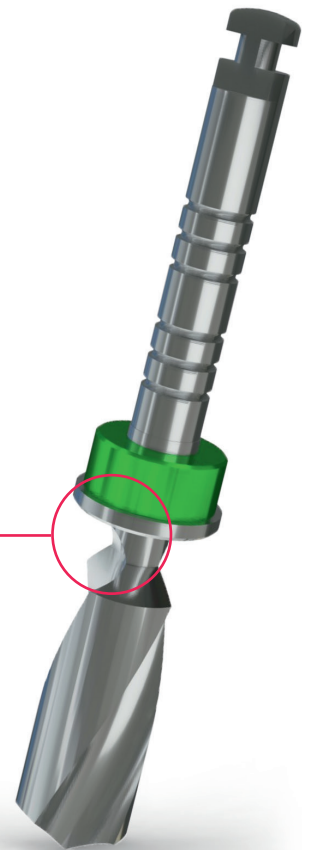

Zone de récupération d'os

Un étranglement entre la partie sécante et la butée permet de récupérer les débris osseux à des fins de greffes autogènes.



L'implant ID^{MAX}



187 € TTC

L'unité

L'ID^{MAX} prouve depuis plus de 20 ans qu'il est un incontournable, facile à manier.

**LE DOYEN DES IMPLANTS
IDI QUI N'A RIEN À
ENVIER AUX PETITS
NOUVEAUX !**



CERIB 130008

L'ID^{MAX} présente une faible conicité et un col en forme de tulipe qui le rendent parfaitement indiqué pour les soulevés de sinus.

Sa géométrie externe

Ses spires profondes de 0,3mm limitent la compression de l'os.

Son col poli-miroir Gold est adapté au tissu parodontal.

Sa géométrie interne

Il bénéficie d'un hexagone interne surmonté d'une gorge de stabilisation prothétique et d'une large plateforme pour stabiliser les pièces prothétiques et limiter les risques de dévissage.

Son ancrage hexagonal permet de répondre à toutes les attentes prothétiques.

Les implants dentaires sont des dispositifs de classe IIb portant le marquage CE1639.

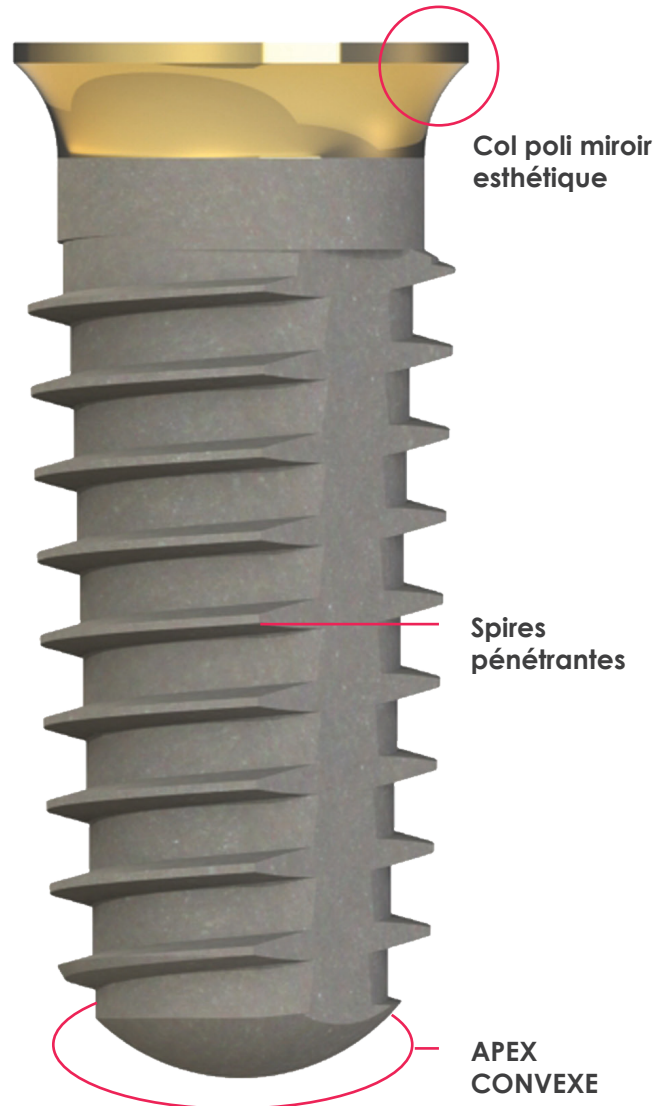

UNE GAMME COMPLÈTE !

Disponible en 5 longueurs :

6mm / 8mm / 10mm / 12mm / 15mm,
et en diamètre 4.4mm / 4.9mm / 6mm.

La pose se réalise en utilisant la trousse RBS 3 et ses forets cylindriques à butée de sécurité dédiés à l'ID^{MAX}.



Extracteur Universel de Vis



161 € TTC

Découvrez son utilisation,
en scannant le Qr Code.

NOUVEAUTÉ
INCONTOURNABLE IDI

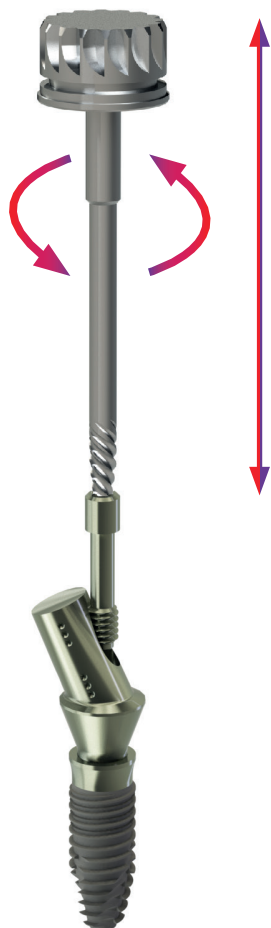

Longueur :
28 mm

Le sauveur que vous attendiez !

TOURNEVIS MULTIMARQUES
DÉVISSE LES VIS
DE TRANSFIXATION
DÉFORMÉES

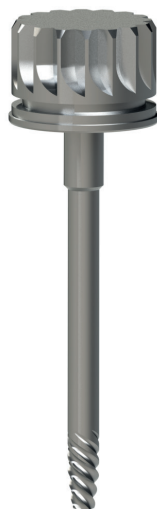

Ce petit outil vous permettra de sortir de situations délicates avec une facilité déconcertante ! En un tour de main, ou plus précisément quelques tours de tournevis, vous extrairez les vis « coincées » dans vos piliers.

Le tournevis extracteur universel de vis s'utilise pour l'extraction de vis de transfixation et/ou leur dévissage quand les tournevis standards n'accrochent plus dans les têtes de vis.

Utilisation :

- Enfoncer fortement l'extracteur sur la tête de la vis de transfixation.
- Dévisser la vis de transfixation jusqu'à la sortie complète du pilier, dans le sens inverse des aiguilles d'une montre.

Recommandation : Changer la vis de transfixation à chaque démontage du pilier.

Avertissement : Ne pas utiliser le tournevis comme levier.



Laser Diode TRIPLO

MEDENCY
TECHNOLOGY | INNOVATION | PASSION

8 990 € TTC



L'utilisation du Laser Diode simplifie la pratique de la chirurgie dentaire ; inciser, coaguler, stériliser, grâce à un seul instrument qui permet aussi de réaliser des traitements de blanchiment et bio-stimulation. Les Lasers Diode vous permettent d'élargir la gamme des soins proposés.

L'utilisation des Lasers diode réduit le temps de cicatrisation des tissus et la gêne post-opératoire. Elle minimise l'utilisation d'anesthésiques et diminue le temps de traitement. La guérison est rapide et le résultat plus esthétique.

TRIPLO combine les propriétés de la lumière laser bleue, rouge et infrarouge, une nouvelle expérience clinique pour les professionnels et leurs patients.

Le logiciel intuitif avec plus de 30 traitements prédéfinis et la large gamme d'accessoires disponibles permettent un démarrage rapide du traitement et un contrôle facile de la procédure.

Dispositif médical Classe II B
Laser Classe IV

TRIPLO
À 3 LONGUEURS
D'ONDES !

Qualité de coupe supérieure

Logiciel intuitif

Fibre flexible et embouts réutilisables

Laser portable avec pédale sans fil

Moins d'effet thermique

Tue les bactéries nocives

Laser diode
fabriqué en Italie

Garantie 3 ans



EQUIPEMENT & SOLUTIONS

Laser Diode PRIMO



10 W . 980 nm

Retrouvez l'ensemble des effets recherchés d'un laser diode, la simplicité en plus !

Les Lasers Diode vous permettent d'élargir la gamme des soins proposés.

35 programmes pré-enregistrés

- Embouts spécifiques pour Endo, Perio, Chirurgie...
- Innovation esthétique : Blanchiment, dépigmentation gencives et lèvres

PÉDALE SANS FIL

Mode d'émission Pulsé - Continu
Fréquence jusqu'à 25khz
Caractéristiques de l'impulsion de 20µsec. à 1sec.
Dispositif médical classe II B
Laser classe IV



6 770 € TTC

MEDENCY
TECHNOLOGY | INNOVATION | PASSION

INTUITIF
SIMPLE D'UTILISATION

Laser diode
fabriqué en Italie

Garantie 3 ans

Écran Tactile 10 pouces

- Fibre fixe avec embouts de différents diamètres : 200 microns, 300 microns et 400 microns
- Embout de biostimulation
- Prisme de blanchiment inclus
- Timer pour plus de sécurité, extinction dès la fin du traitement
- Fonctionne sur secteur et batterie

500 €

D'ACCESSOIRES
LASER DIODE OFFERTS



Laser Diode ACCESSOIRES

565 € TTC

Pratique et esthétique

- 3 étagères
- Monté sur roulette

Idéal pour rendre l'utilisation de votre Laser diode fluide

- Nettoyage facile
- Peu encombrant

Dimension : Socle 30 x 30 cm
Tablettes supérieures : 21 x 26 cm

Plexi blanc

CART LASER MOBILE

MEDENCY
TECHNOLOGY | INNOVATION | PASSION



Peut accueillir les Lasers diode Medency, Triplo et Primo.

A partir de

48 € TTC

La boîte de 5 tips

- Embouts Fibrés
- Disponibles pour Endodontie, Chirurgie et Périodontie.
- Compatible Laser Triplo et Primo.

TIPS LASER DIODE



Couleur	Diamètre	Longueur	Application	Tarif	Tarif HT
Green	200 µm	15 mm	Endodontique	72,91 € TTC la boîte	58.33 € HT
Yellow	300 µm	5 mm	Chirurgie	48 € TTC la boîte	40 € HT
Pink	400 µm	10 mm	Periodontie	48 € TTC la boîte	40 € HT



Piezotome CUBE



6 850 € TTC



Livré avec 1 kit Essential et un kit supplémentaire au choix

RÉALISEZ DES SOINS EN DOUCEUR ET ÉLARGISSEZ VOS PERSPECTIVES

La chirurgie osseuse facilitée

50 % en moins de douleurs et de gonflements
98 % en moins de prise d'analgésique

Sécurité

- Coupe sélective : les tissus mous sont préservés (nerfs, membranes et artères)
- Température intra-osseuse sous contrôle

Précision

- Coupe fine et régulière sur tout type d'os
- Pertes osseuses minimales pour des procédures moins invasives

Confort

- Nouvel ajustement automatique de la puissance pour un trait de coupe fluide et sans effort
- Design exclusif des inserts facilitant l'accès à l'os

Visibilité

- Débit d'irrigation constant
- Cavitation : microbulles libérant de l'oxygène et réduisant les saignements (effet hémostatique)

Cicatrisation de qualité

- Résultats prévisibles
- Guérison rapide
- Densification osseuse

Pièce à main cube Led

- Conception améliorée, plus puissante que jamais, légère et ergonomique
- Geste naturel, sans rotation pour moins de fatigue manuelle
- Anneau LED (blanc, 100 000 Lux)



Ligne d'irrigation externe

- Rallonge la durée de vie de la pièce à main
- Permet de réaliser un acte totalement stérile et facilite la maintenance
- Autoclavable ou à usage unique livrée stérile

Pédale multifonctions lestée





Piezotome TIPS



Bone Surgery II Kit

Réf. F87509

1 506 € TTC



6 inserts :
BS1S, BS2L,
BS2R, BS4,
BS5 et BS6

Ostéotomie/Ostéoplastie

Coupe fine et propre pour un volume d'os maximal

1 506 € TTC

Essential II Kit

Réf. F87528



6 inserts :
BS1S, BS4,
SL1, SL2,
SL3, LC2

Les 6 inserts fondamentaux

Pour l'ostéotomie, l'ostéoplastie, l'extraction et l'élévation de sinus par voie latérale

Sinus Lift II Kit

Réf. F87519

1 165 € TTC



5 inserts :
SL1, SL2,
SL3, SL4,
SL5

Elévation de sinus par voie latérale

Confort de travail inégalable : coupe sélective et effet hémostatique

975 € TTC

Crest Splitting II Kit

Réf. F87567



6 inserts :
CS1, CS2,
CS3, CS4,
CS5, CS6

Expansion de crête

Technique rapide et mini-invasive pour une expansion contrôlée

Extraction II Kit

Réf. F87546

1 144 € TTC



6 inserts :
LC1, LC2 (x2),
LC2L, LC2R,
Ninja®

Syndesmotomie

Pour une préservation osseuse maximale

758 € TTC

Crown Extension II Kit

Réf. F87554



4 inserts :
BS6, CE1,
CE2, CE3

Allongement coronaire

Précision et accessibilité incomparable

Intralift II Kit

Réf. F87536

1 478 € TTC



5 inserts :
TKW1, TKW2,
TKW3, TKW4,
TKW5

Elévation de sinus par voie crestale

Intervention prévisible permettant un lever de sinus en douceur

1 506 € TTC

Universal II Kit

Réf. F87539



6 inserts :
BS6, LC1,
LC2, CE1,
CE3 et PZ1



IDI - DISTRIBUTEUR EXCLUSIF



ClearCaps, dernière innovation en orthodontie, est la solution idéale pour des dents bien alignées.

Les aligneurs **ClearCaps** sont transparents, à peine perceptibles. Ils alignent progressivement les dents de vos patients pour les placer dans la position idéale.

Fait d'un matériau mince et flexible, les aligneurs **ClearCaps** sont plus confortables que les traitements classiques et beaucoup plus hygiéniques car très simples à nettoyer.

L'INNOVATION ORTHODONTIQUE

FORFAITS	TARIFS TTC	NBRE D'ALIGNEURS MAXIMUM	EMPREINTE (ENLÈVEMENT)	DÉLAIS DE LIVRAISON*	ALIGNEURS SUPPLÉMENTAIRES
START 1 seul arcade	495 €	10 + 5 finitions	15,90 € TTC	15 jours	49,55 € TTC
CC7	730 €	14 + 7 finitions	15,90 € TTC	15 jours	49,55 € TTC
CC14	935 €	28 + 14 finitions	15,90 € TTC	15 jours	49,55 € TTC
CC+	1495 €	96 (traitement de 2 ans) + 40 finitions	15,90 € TTC	15 jours	49,55 € TTC
Capslock (contention)	65 €		15,90 € TTC	7 jours ouverts	
Aligneur perdu/cassé Hors forfait	30 €	*Conditions de livraison, si le protocole et le délai de validation sont respectés par le praticien. *Pour plus d'informations, veuillez consulter nos conditions générales de vente. - Les Prix n'incluent pas les frais de livraison. - Les frais de livraison varient suivant les quantités et la destination.			

PAS DE SURPRISE, NOS TARIFS SONT TTC !



LES ALIGNEURS



Vous pouvez enfin proposer une solution simple et sûre à vos patients souhaitant un sourire parfait !

Un nouveau jeu d'aligneurs **ClearCaps** toutes les 2 semaines le rapproche de son objectif.

Les Aligneurs ClearCaps doivent être portés 20 à 22 heures par jour.

Amovibles, votre patient peut les enlever à tout moment, pour manger, se brosser les dents ou brièvement pour un rendez-vous, contrairement à un traitement classique avec des brackets.

Aucune décoloration ou tâche sur les dents une fois le traitement terminé.



CLEARCAPS, IL N'Y A RIEN À VOIR !

Avant de commencer le traitement, un logiciel perfectionné est utilisé pour générer une simulation 3D précise de la progression du traitement : **CapSure™**.

Ce logiciel permet de voir les différentes étapes avant de commencer à utiliser les Aligneurs **ClearCaps**.

Les aligneurs sont conçus par un orthodontiste qui suit votre dossier jusqu'à la fin du traitement.

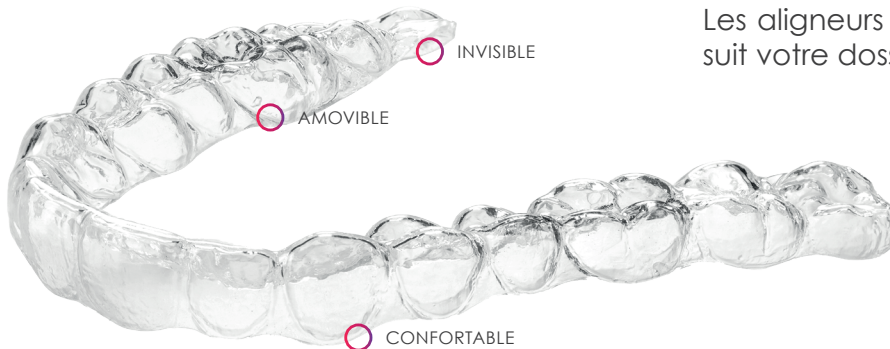

**Un spécialiste à votre écoute du
lundi au vendredi de 9h à 18h !**

Tél : 01 84 60 61 15

Email : ortho@idi-dental.com



MILTADENT - LA LUMINOTHÉRAPIE



A partir de

15 800 € TTC



Le MILTADENT, un concept exclusif, indolore et non invasif qui améliore et potentialise vos actes dentaires.

Limitez la douleur avec la luminothérapie médicale / Boostez la consolidation et la cicatrisation osseuse.

Les utilisations du Miltadent sont multiples :

- Régénération tissulaire et osseuse
- Propriétés cicatrisantes
- Propriétés anti-inflammatoires
- Propriétés antalgiques
- Indolore, non-invasif et sans effets secondaires
- Technique reconnue et approuvée
- Synergie d'émissions utilisant les dernières avancées technologiques

Une avancée technologique :

- Dispositif innovant
- Ergonomie pensée pour des soins 100% mains libres
- 50 programmes préétablis pour des soins rapides et efficaces
- Modules autonomes à disposition au domicile du patient
- Diversification des soins proposés
- Gain de temps sur chaque type de soins
- Optimisation des soins de vos patients

**Anti-infectieux
Consolidation osseuse
Régénération tissulaire
Anti-inflammatoire
Cicatrisation**



Ergonomie intelligente

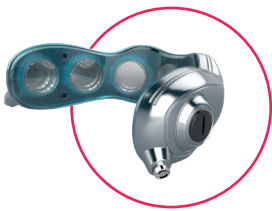

Arcade Photonique



Programmes Spécifiques



Modules Autonomes pour patients



Panneaux M18



Qu'est-ce que la Photobiomodulation ?

La Photobiomodulation correspond à l'ensemble des effets biologiques non-thermiques et non cytotoxiques provoqués par l'exposition des tissus à des sources de lumière dans le visible et le proche-infrarouge.

Ils sont provoqués autant par des sources lumineuses de type LED que par des diodes lasers de faible puissance (Soft Laser). Leurs effets ont fait l'objet de nombreuses publications scientifiques.

Le Dentapulse avec sa synergie d'émission : un laser froid nano-pulsé transmagnétique, de l'infra-rouge et un balayage du spectre visible, représente une évolution importante du concept de LLLT.

Cette innovation permet d'obtenir un effet bio-stimulant sur les tissus vivants, en superficie et/ou en profondeur.

La Luminothérapie, les applications dans le dentaire ?

Antalgique

- Orthodontie • Abscesses • Névralgies faciales • Troubles de l'ATM • Bruxisme •

Préparation et post opératoire

- Cicatrisation • Régénération du tissu osseux • Préparation à la pose d'implants • Maladies endoparodontales •

Anti-inflammatoire

- Mucites buccales • Soins dentaires (pré et post) • Gingivites • Aphthes •

DÉVELOPPÉ ET FABRIQUÉ EN FRANCE.



RAYPLICKER COBRA



3 990 € TTC

PRISE DE TEINTE 3.0

Le Rayclicker™ est l'outil connecté qui va rendre vos prises de teinte simples et ULTRA précises !



Devenez objectif et gagnez en confort avec une solution précise et répétable.

De la plus simple prothèse monochrome au superbe ensemble pluristratifié, **RAYPLICKER COBRA** potentialise chacun de vos choix de matériaux et optimise votre expérience esthétique pour transmettre à votre laboratoire l'information vraie en un unique geste simplifié.

Les avantages du Rayclicker Cobra

- Ergonomique : Appareil autocalibré léger et compact. Flux vidéo déporté.
- Précis : Analyse multispectrale.
- Numérique : 100% intégré, objectivité et traçabilité.
- Hygiénique: Embouts stérilisables, chargement par induction.
- Éducatif : Communiquez simplement avec vos patients. Réalisez - une analyse complète en quelques secondes ! Optimisez votre temps et votre retour sur investissement.



Travaillez l'esprit tranquille grâce à une calibration automatique.

Un embout multifonctions associé à une tête de mesure brevetée :

- Précis: Il permet un contrôle automatique de toutes vos acquisitions .
- Objectif: Il affranchit de toutes perturbations lumineuses extérieures.
- Assisté : Il assure un positionnement précis de l'appareil sur la dent et une maîtrise de la distance de travail pour une acquisition parfaite.
- Hygiénique: Il supprime toutes contaminations croisées et est conçu pour 100 cycles de stérilisation !

UNE CARTOGRAPHIE COMPLÈTE DE LA DENT EN UNE SEULE ACQUISITION.

Un logiciel ouvert et gratuit disponible pour tous RAYPLICKER Vision (cabinet dentaire et laboratoire).



Chiropro Plus



4 500 € TTC

MOTEUR D'IMPLANTOLOGIE LUMIÈRE



Moteur dédié à l'implantologie et à la chirurgie orale.

Découvrez le **Chiropro PLUS**, spécialement créé pour les chirurgiens-dentistes et les chirurgiens maxillo-facial.

Le Moteur BienAir **Chiropro PLUS** vous apporte la fiabilité et simplicité d'utilisation nécessaires à la réussite de vos actes de chirurgie orale.

Grâce à ses multiples combinaisons possibles, le **Chiropro PLUS** est le système parfait pour réaliser l'ensemble de vos interventions de parodontologie et de chirurgie orale.

Navigation intuitive, un seul et unique bouton rotatif de commande.

Son design compact est idéal pour se faire une place même dans les petits espaces.

- 1 console **Chiropro PLUS** 3rd Gen
- 1 contre-angle lumière CA 1:20 L Micro-series
- 1 micromoteur MX-i LED PLUS 3rd Gen avec 3 ans de garantie
- 1 câble MX-i LED PLUS 3rd Gen
- 1 pédale de contrôle



FABRICATION SUISSE

Garantie 2 ans



VOTRE 2ÈME CONTRE-ANGLE LUMIÈRE BIEN AIR À 826,80 €



DUO CART COMPLET

NSK

2 systèmes chirurgicaux reliés et commandés par une unique pédale pour un plus grand confort de travail !

13 083 € TTC

POUR LA CHIRURGIE
PRÉ-IMPLANTAIRE ET
LA POSE D'IMPLANTS



Le Duo Cart Complet, votre meilleur allié pour la chirurgie implantaire.

- La fonction LINK relie les 2 systèmes.
- Ajustement des programmes et paramètres par commande au pied avec pédale unique.
- Affichage clair des paramètres sur écran.

Avantages :

- Simple
- Pratique
- Sûr
- Ergonomique

Le Duo Cart Complet comprend :

- Le SurgicPro avec contre-angle X-SG20L,
- Le VarioSurg3 sans pédale avec pièce à main VSG3 LED,
- Une cassette de stérilisation,
- Les kits Sinuslift (SG1, SG3, SG6D, SG9, SG10, SG11),
- Les kits Basic H (H-SG1, SG3, SG5, SG6D, SG7D, SG11),
- Le câble SG link,
- Une anse pédale,
- 20 lignes d'irrigation.

Garantie 2 ans



ISD 900 Visseuse-dévisseuse dynamométrique

1 274 € TTC

**PLUS RAPIDE
ET PLUS SÛRE**

L'**iSD 900** permet le serrage des :

- Vis
- Coiffes de cicatrisation
- Piliers prothétiques

- Système d'étalonnage de couple pour un contrôle précis
- Large plage de couple (10 à 40 Ncm)
- 3 vitesses de rotation
- Compatible avec la majorité des systèmes d'implants
- Levier ergonomique
- Ecran LCD

Avantages :

- Rapide et précise
- Accès simplifié dans les zones postérieures

L'**iSD900** s'adapte aux différents systèmes implantaires.

Garantie 12 mois

Visseuse-dévisseuse dynamométrique sans fil. Pour prothèse implantaire.

NSK

Autoclavable





Fauteuil chirurgical



2 787 € TTC

Vous apprécierez la simplicité d'installation de ce Fauteuil de chirurgie, une prise électrique et le tour est joué !

ESTHÉTIQUE
FIABLE
FONCTIONNEL

Particulièrement adapté pour la création d'un espace d'orthodontie ou d'implantologie, il vous permettra d'installer le patient en position allongée.

Son prix attractif en fait l'allié de votre développement d'activité.

Livré avec son siège opérateur.

Encombrement minimum : L.190 x l.67 cm
Hauteur mini 44 cm.



Livraison :
• 300 € pour toute
la France métropolitaine



Table pont

PRATIQUE & SOLIDE

885 € TTC

- Structure en acier - inox médical
- Pieds carrés pour une plus grande résistance
- Plateau en composite

DESIGN ÉLÉGANT

Cette table pont a été créée pour le milieu hospitalier.

Facile à entretenir.

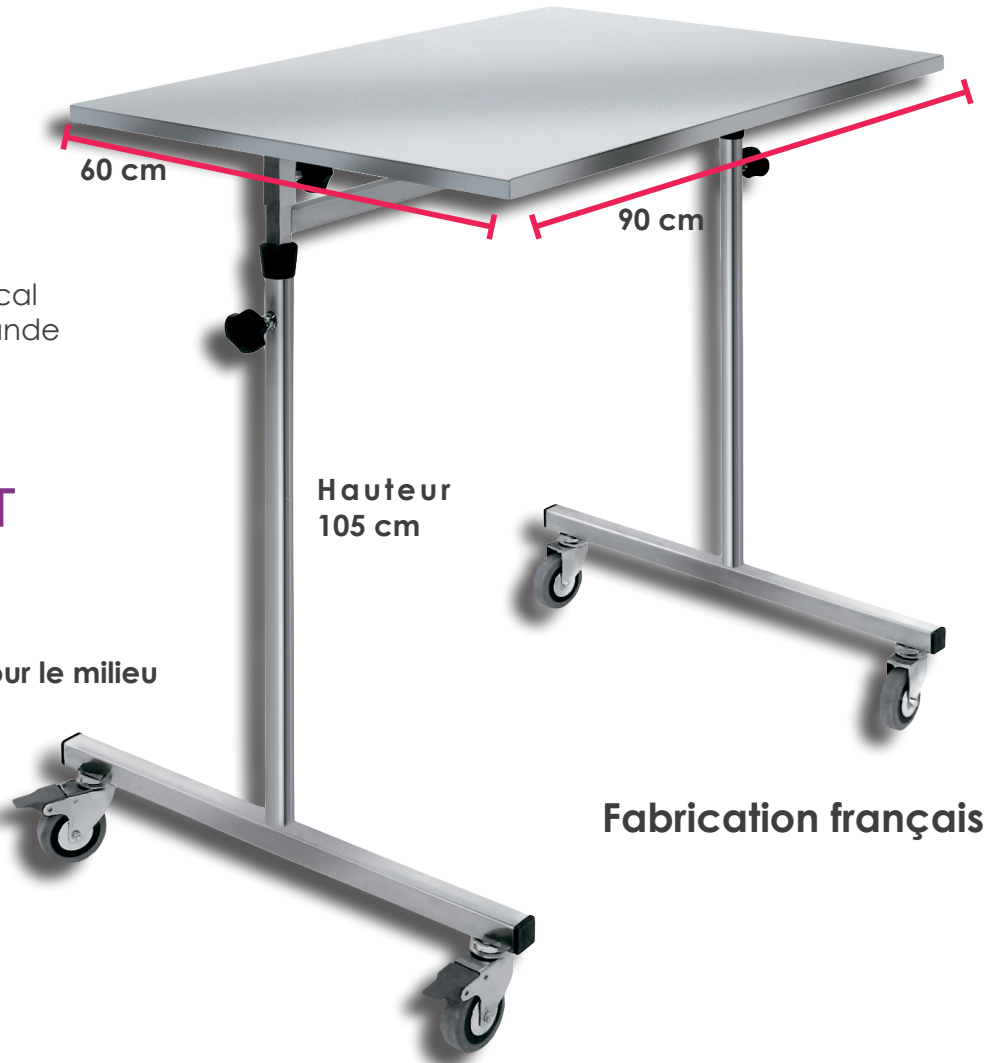

Fabrication française

Bac à déchets

225 € TTC

TOUT INOX

4 Roulettes antistatiques

Diamètre
40 cm





Scialytique sur pied ou avec support plafond



**POUR UNE
MEILLEURE
VISION !**

► **sur pied** **3 800 € TTC**

Sa poignée centrale permet une prise en main aisée et plus hygiénique - amovible et stérilisable.

- Variateur d'intensité lumineuse
- Option d'éclairage : blanc, chaud ou froid
- 26 lampes LED

Modèle monté sur 4 roulettes
avec plateau chirurgical
/ou modèle avec support plafond.

Luminosité : 30 000 à 90 000 Lumen
Puissance : 38W
Voltage : 15-24V

► **avec support plafond**



2 957 € TTC

Garantie 1 an, sous réserve d'une utilisation et d'un entretien adéquats.



Cart dentaire Mobile

2 363 € TTC

FONCTIONNEL UNIT D'APPOINT

Unit mobile, facile à déplacer qui dispose de toutes les fonctions nécessaires à votre activité.

Dimension :

L 50 cm x l 40cm

Hauteur mini : 72 cm

Hauteur max : 85 cm

- Modèle pneumatique
- Réglage électrique de la hauteur de 72 à 85 cm
- 3 sorties Turbine ou Micromoteur
- Soufflerie Air / Eau
- Blocage des roues
- Encombrement minimum
- Branchement simple et rapide
- Nécessite une prise électrique et une arrivée d'air

- **CHIRURGIE**
- **ORTHODONTIE**
- **PROTHÈSE**

Garantie 1 an, sous réserve d'une utilisation et d'un entretien adéquats.





Cart chirurgical extensible

Ce cart esthétique et pratique vous accompagnera lors de vos chirurgies.

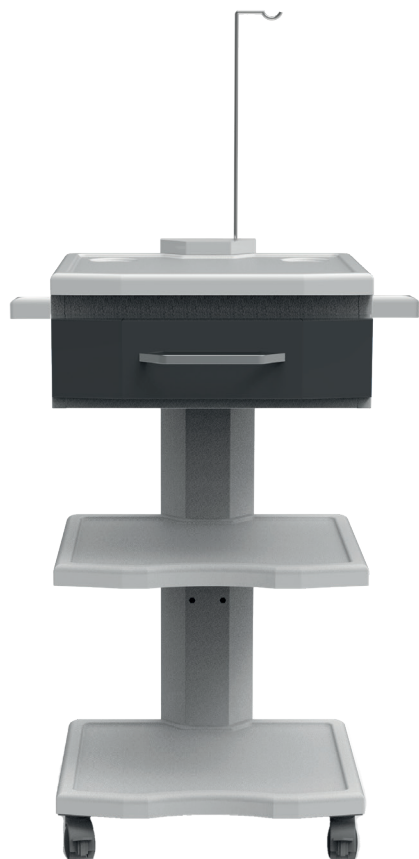

- Potence pour serum physiologique
- Branchement électrique
- **Tablettes extensibles**
- Tiroir de rangement
- Cart fonctionnel et ergonomique
- Encombrement réduit
- 4 roulettes

Hauteur : 97 cm

993,60 € TTC

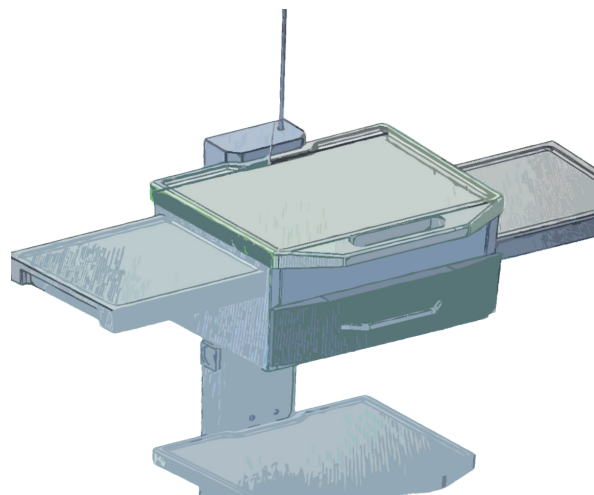

Cart chirurgical mobile

691 € TTC

PRATIQUE
& ESTHÉTIQUE

Ce cart chirurgical mobile allie sobriété et esthétique.

- Potence pour serum physiologique
- Branchement électrique
- Tiroir de rangement
- Encombrement réduit
- 4 roulettes





Autoclave E10

PUISSANT ET CONNECTÉ



8 990 € TTC

Avec imprimante
Print set 2

Option Aquafilter : 580 € TTC

Euronda®

PLUS RAPIDE ET PLUS EFFICACE

E10 est l'autoclave Euronda qui offre les meilleures performances jamais atteintes.

Performances

Le must des autoclaves Euronda est puissant, il assure un séchage optimum tout en restant sobre côté consommation.

Innovation

Il est équipé d'une technologie de pointe : Ecran E-Touch, système lumineux E-Light permettant de suivre le processus de stérilisation, fonction innovante E-Timer pour la programmation.

Le logiciel E-Data inclus vous permet de connecter un ou plusieurs autoclaves à votre système de gestion.

Nouveau système de **traçabilité** complet avec enregistrement et transfert de toutes les données.

Sécurité

Intervention en 48h/72h Garantie.

Garantie 2 ans ou 1500 cycles, sous réserve d'une utilisation et d'un entretien adéquats.

IDI VOUS OFFRE 6 MOIS DE GARANTIE SUPPLÉMENTAIRE !

De nouveaux systèmes pour garantir la qualité de stérilisation à tout moment, de l'installation à la maintenance.

Design

Avec E10, l'esthétisme atteint de nouveaux sommets, grâce à un design élégant et moderne.

Capacité de la chambre : 24 Litres

Dispositif : Classe B



LE CABINET DENTAIRE

Autoclave E9

Une meilleure stérilisation qui répond à toutes vos exigences

7 490 € TTC

Option Aquafilter : 580 € TTC

Option Print set 2 : 565 € TTC

Euronda®

FONCTIONNELLE, FIABLE ET CONNECTÉ

L'**autoclave E9** réunit une fiabilité maximale et les concepts les plus modernes de connectivité et de traçabilité à tous les niveaux.

Le design sobre et la logique évolutive du **E9** ne sont que les premiers éléments d'une qualité qu'il ne tient qu'à vous de découvrir. Le choix et l'assemblage des matériaux font du **E9** un autoclave puissant, extrêmement pratique et durable.

Connectivité

La carte SD intégrée et le branchement Ethernet ou Wi-Fi permettent d'avoir toujours accès aux données des cycles de stérilisation.



Traçabilité

Avec le Print Set 2 (en option), pour l'impression d'étiquettes adhésives.



Intelligent

L'écran tactile, avec ses icônes claires, rend toutes les opérations de programmation et de personnalisation intuitives et rapides.

Pratique

Conçu intérieurement et extérieurement pour offrir le maximum en termes d'efficacité, d'ergonomie et de longévité.

Contrôlable

Système d'ouverture et d'accès au réservoir rapide et intuitif, pour faciliter les opérations de nettoyage chaque fois qu'elles sont nécessaires.

Capacité de la chambre : 24 Litres

Dispositif : Classe B

Intervention en 48h/72h Garantie.

Garantie 2 ans ou 1500 cycles, sous réserve d'une utilisation et d'un entretien adéquats.

IDI VOUS OFFRE 6 MOIS DE GARANTIE SUPPLÉMENTAIRE !



Bac à ultrasons

La nouvelle dimension du nettoyage

EUROSONIC® 4D

1 164 € TTC

Euronda®



Le nec plus ultra des bacs à Ultrasons

Eurosonic® 4D est le bac à ultrasons digital le plus évolué de la gamme Euronda Pro System. Doté d'un contrôleur LED rétroéclairé, il est intuitif et user-friendly grâce aux témoins lumineux associés aux différents cycles, durées et températures.

- 6 cycles pré-paramétrés et des cycles libres avec température réglable de 30 à 60°C et durée de 10 à 40 min.
- **Contrôleur led rétroéclairé.**
- Système de vidange arrière.

Capacité de la cuve : 3,8L - Poids : 5kg

EUROSONIC® MICRO

510 € TTC

Euronda®



Faibles dimensions pour de grandes performances

Eurosonic® Micro est une cuve à ultrasons électronique dédiée au nettoyage des petits instruments.

- Extrêmement simple à utiliser grâce à la fonction unique marche/arrêt qui permet d'activer le cycle de travail programmé pour une durée de 10 minutes.
- Capacité de 0,5 litres, la cuve inox présente un encombrement particulièrement réduit.
- Couvercle en plastique inclus.

Capacité de la cuve : 0,5L - Poids : 1,1kg



Thermosoudeuse Euromatic

Simplifie, accélère
et trace le travail

3 150 € TTC



Euromonda®

L'ALLIÉ IDÉAL POUR LES CABINETS ET CENTRES À FORTE ACTIVITÉ

Euromatic® est une thermosoudeuse rotative avec technologie à cycle continu et vitesse de soudage de 8 mètres par minute, idéale pour les cabinets avec une grande quantité de sachets à souder.

Il suffit d'introduire le sachet contenant les instruments et **Euromatic®** le fait transiter automatiquement jusqu'à la fin du parcours, en le soudant jusqu'à ce qu'il soit parfaitement hermétique.

- Imprimante intégrée. Imprime les données directement sur le sachet.
- Transfert des informations sur ordinateur par USB, Carte SD, ou connexion Ethernet.
- Alarme sonore. Fonction Veille automatique.
- Réglage de la température : pour un soudage optimal avec tous types de papier.
- Ecran tactile couleurs 2,8".
- Interface facile à utiliser, dotée de commandes intuitives.



**POUR UN SCÉLAGE
PARFAIT, RAPIDE,
SÛR ET TRAÇABLE.**



Thermosoudeuses

La nouvelle dimension du nettoyage

EUROSEAL® VALIDA

1 720 € TTC

Euronda®

La thermosoudeuse qui valide le processus

Robustesse, Sécurité & Simplicité extrême !

La thermosoudeuse **Euroseal® Valida** propose un design innovant et ergonomique.

Elle permet de valider le cycle de soudage tout en mémorisant sur carte SD les données relatives au cycle et le résultat des opérations effectuées.

- Ecran tactile couleurs de 4"
- Choix entre les cycles programmés.
- Cycle libre permettant de varier la température de soudage.
- Porte-rouleau pouvant être installé au mur afin d'optimiser les espaces.
- Connectivité : Ethernet, Carte SD et WiFi (optionnel)

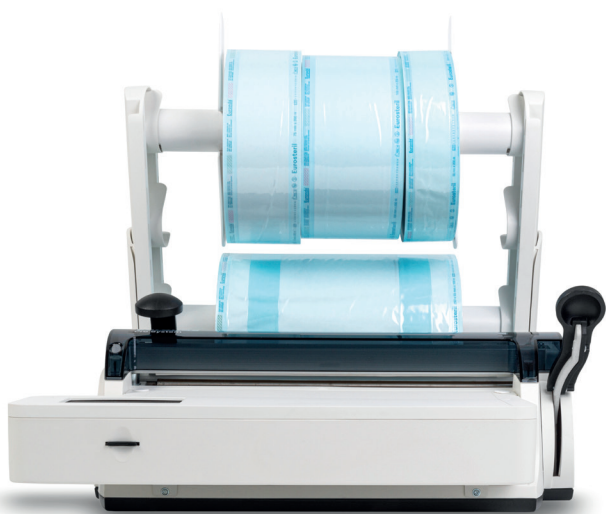

EUROSEAL® INFINITY

706 € TTC

Euronda®

La soudeuse en toute simplicité

Thermosoudeuse électronique à cycle continu et température constante : robuste, fiable, compacte et facile à utiliser.

Euroseal® Infinity présente un design élégant et fonctionnel.

La coupeuse intégrée et le levier de soudage placé sur le devant optimisent l'ergonomie et la sécurité, tout en facilitant les opérations de conditionnement et de soudage.

Positionnement mural possible.

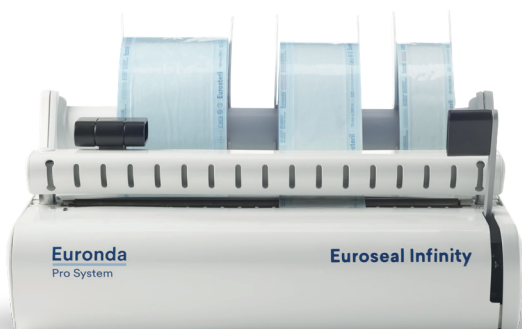



CITY M Purificateur d'air

3 156 € TTC

Le City M est un purificateur d'air professionnel pouvant être équipé de filtres HEPA (EN1822) et de filtres moléculaires à charbon actif selon l'application. Cette unité mobile est idéale pour lutter contre les contaminants aéroportés tels que les virus et les particules (PM) dans les bureaux, les écoles, les hôpitaux et autres environnements intérieurs où les personnes ont besoin d'être protégées.



**PRÉSERVEZ VOTRE
SANTÉ ET CELLE DE
VOTRE ÉQUIPE**

**Les filtres certifiés H14 scannés
individuellement garantissent une
efficacité de filtration de 99,995 %
(Norme EN 1822)**

- Filtration moléculaire possible pour l'absorption des odeurs et des gaz.
- Élimination des particules aéroportées, des virus et des bactéries (Covid-19 : efficacité testée et prouvée).
- Idéal pour des espaces plus grands de bureau et les hôpitaux.
- Protège la santé de vos employés.
- Moins d'asthme et d'allergie - Certifié ECARF. (Fondation Européenne de recherche sur les allergies)

	CITY M
Hauteur (mm)	720
Largeur (mm)	340
Profondeur (mm)	345
Poids (kg)	15.0 (filtres neufs inclus)
Poids du filtre (kg)	2.0 (2 filtres sont nécessaires)

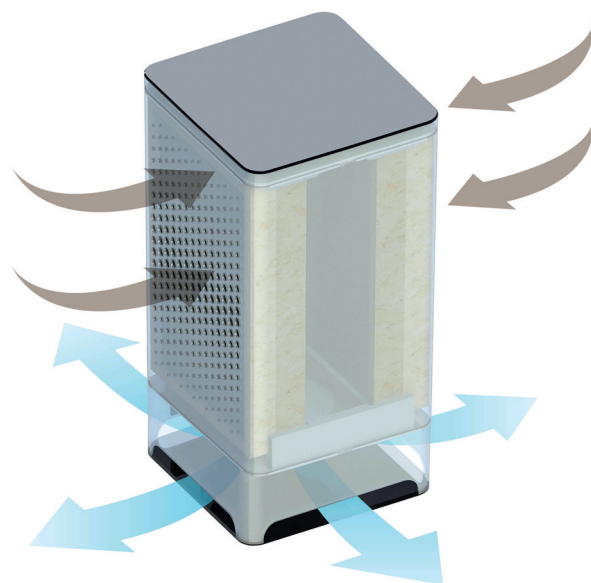



IMAX 3D



L'I-Max 3D vous permet de réaliser l'ensemble des examens nécessaires à votre pratique et de bénéficier d'une ultra-haute définition sur chacun de vos clichés.

41 990 € TTC

L'IMAGERIE 3D ACCESSIBLE À TOUS !



I-MAX 3D

**Garantie 5 ans,
voir conditions
générales.**

**Assistance téléphonique
et Mise à jour logiciel gratuites.**

L'I-Max 3D se distingue par une interface intuitive et facile d'utilisation.

Scannez des modèles 3D pour la mise en place d'un protocole de soins pour vos patients et facilitez vos chirurgies.

CADCAM : Importez et exportez facilement le scan des empreintes, modèles en plâtre et guides radiologiques.

Compatible avec les principaux logiciels de gestion du marché.

QuickVision 3D, un logiciel 3D ultra complet.

Zéro encombrement au sol grâce au concept mural révolutionnaire de l'I-Max 3D, facile et rapide à installer.

Une qualité d'image exceptionnelle

Une excellente résolution, allant jusqu'à 87µm !

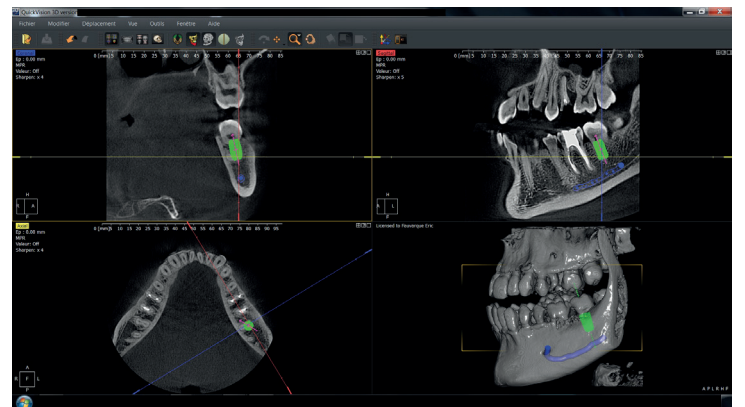



LA RADIOLOGIE

Lecteur CR²



**Le scanner de plaques intra-orales
le plus petit & le plus performant...
L'essayer, c'est l'adopter !**

5 890 € TTC

**ADAPTÉ À TOUTES
VOS PRATIQUES
CLINIQUES**



Sensibilité optimisée

L'**Owandy-CR²** est doté d'un concept de tête de lecture unique et révolutionnaire qui optimise la méthode de lecture des plaques.

Le dispositif vous assure ainsi de réaliser des clichés précis à des doses réduites, sans risque de surexposition.

100% automatique & sûr

L'**Owandy-CR²** est un dispositif totalement automatique ! La prise en main du système est simple et immédiate.

La détection des plaques, de leur taille, de leur sens d'insertion, la lecture et l'effacement sont automatisés : pas d'interface utilisateur complexe. L'unité dispose d'un système de réveil et de mise en veille automatiques.

Ethernet ou USB

Que vous optiez pour la version USB ou Ethernet, l'**Owandy-CR²** vous assure une facilité d'installation et d'utilisation jamais égalée.

Une fois la plaque scannée, vous pourrez visualiser le cliché immédiatement sur votre ordinateur et le partager.

Encombrement minimal

L'**Owandy-CR²** est le plus petit lecteur de plaques du marché !

Il trouvera facilement sa place dans tous les cabinets dentaires.

Un design compact et élégant.

L'**Owandy-CR²** peut s'utiliser en endodontie, en chirurgie prothétique et implantaire, en parodontie mais également pour vos diagnostics carieux.

Différentes tailles de plaques sont disponibles pour répondre au mieux à vos exigences (bitewing, rétro-alvéolaire, postérieure...) et à vos patients :

- Taille 0 : Enfant,
- Taille 1 : Bloc incisif,
- Taille 2 : Adulte,
- Taille 3 : Bitewing,
- Taille 4 (2 x taille 3) : Bloc occlusal.

Garantie 5 ans, voir conditions générales.



Opteo Sensor

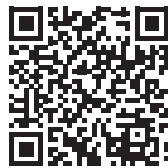

► Capteur intra-oral direct USB

4 880 € TTC



- Endodontie
- Parodontie
- Diagnostic de caries
- Chirurgie prothétique et implantaire

LE CONCENTRÉ DE TECHNOLOGIE RENDANT SIMPLE L'IMAGERIE INTRA-ORALE

Le dispositif médical d'imagerie le plus en adéquation avec votre pratique quotidienne.

Rapidité de diagnostic

Optimisation du temps de visualisation de vos clichés : leur acquisition en haute résolution est instantanée.

Relation patient praticien optimisée

Intégration des images acquises dans les dossiers informatiques de vos patients.

Solution mobile et portable

Traitement des clichés grâce aux outils et filtres d'imagerie numériques, travail en réseau - partage des informations et du matériel.

La connexion directe USB de l'**Opteo** rend son utilisation (mono ou multi poste) simple et intuitive.

- Sécurité des patients et impacts environnementaux pris en compte.
- Réduction des doses de rayonnement, utilisation de matériaux non toxiques.
- Epaisseur du capteur et diamètre du câble affinés.
- Système unique de réveil automatique du capteur.

Ne nécessite aucun autre dispositif associé (ni lecteur de plaque, ni scanner).

Haute définition & précision

La connexion directe USB assure l'instantanéité de l'acquisition du cliché.

- Haute résolution (> 20 pl/mm) associée à 14 bits de niveaux de gris, pour une excellente lisibilité des clichés.
- Grande surface active du capteur pour un format de cliché optimal.

Opteo est 100 % intégré dans **QuickVision**.

Enregistrez directement vos clichés dans le schéma dentaire de votre patient.

- Câble de 3 mètres.
- Opteo est disponible en 2 tailles.

Garantie 5 ans, voir conditions générales.



► Générateur portable de rayons X

3 990 € TTC

DES IMAGES DE QUALITÉ
INÉGALABLE, LA LÉGÈRETÉ
EN PLUS.



- **Simple d'utilisation**

Les paramètres sont affichés de façon simple afin de faciliter l'utilisation : niveau de batterie, type d'examen et de patient, émission des rayons X, kV, mA... Vous pouvez également paramétrer l'Owandy-RX Portable selon vos besoins grâce à la fonction «MEMO».

- **Poids Plume**

Pesant 1,8kg, l'Owandy-RX Portable est l'un des appareils à rayons-X le plus léger du marché. Il est donc facile à manipuler et à positionner.

- **Images Haute Définition**

Grâce à son point focal de 0.3mm, obtenez des images d'une qualité inégalable, aussi bien avec un capteur que des plaques.

- **Batterie longue durée**

Réalisez jusqu'à 300 images avec une seule charge !



CONTACTS ET COMMANDES IDI

- par téléphone : +33 (0)1 48 70 70 48 • par email : contact@idi-dental.com
- En contactant directement votre commercial IDI

IMPLANTS DIFFUSION INTERNATIONAL

23/25 rue Emile ZOLA - 93100 Montreuil FRANCE





LA FORMATION



Académie Internationale d'Implantologie Orale

Organisme de formation en implantologie orale reconnu depuis 2001.

94,6 %

des stagiaires sont satisfaits ou très satisfaits par la prestation de formation suivie en 2023 avec l'AiiO.

L'EXPLOITATION

Notre partenaire vous accueille dans son espace de formation entièrement équipé.

Depuis plus de 20 ans l'AiiO – Académie Internationale d'Implantologie Orale forme à l'implantologie orale et répond de façon tangible aux questions et attentes des praticiens désireux de suivre des formations pratiques de haut niveau.

Notre catalogue de formations vous permet d'acquérir les connaissances nécessaires pour développer votre activité.

Nos formations mettent l'accent sur une approche concrète et pratique de ces disciplines.

AiiO

Tél. : + 33 (0) 1 42 87 83 02

Email : contact@aio.fr

- 1 salle de cours
- 1 espace repas / détente
- 4 blocs chirurgicaux
- 1 Cone beam
- 1 espace lumineothérapie
- 1 salle d'attente

COURS INTÉRACTIFS



Informations
et inscription :
scannez le QrCode
ou rendez-vous sur :
www.aio.fr



Formation Intensive en implantologie Orale

POSE DE VOS 1^{ERS} IMPLANTS
SUR PATIENTS

3 690 € TTC



OBJECTIFS

Cet enseignement, dispensé par des cliniciens qualifiés dans leur discipline, vous permettra d'acquérir les connaissances nécessaires à la pratique quotidienne de l'implantologie.

Durée :

Formation de 45 heures sur 5 jours consécutifs.

Moyens Pédagogiques :

- Salle de formation avec grand écran.
- 4 Blocs Chirurgicaux, entièrement équipés.
- Cours de dissection.
- Conebeam.

Evaluation par les tuteurs :

TP & Chirurgie.

AiiO

Tél. : + 33 (0) 1 42 87 83 02

Email : contact@aio.fr

Alliant Théorie et pratique, cette formation amène le praticien à poser le bon diagnostic, comprendre quelle technique choisir et maîtriser les gestes pour une intervention réussie.

Les bases de l'implantologie

Vous aborderez de façon concrète, les préliminaires à la pose d'implants.

Vous vous familiariserez avec les instruments d'implantologie, ainsi que la prothèse.

Travaux pratiques : pose d'implants sur mandibule artificielle, prise d'empreintes

Les intervenants vous apporteront les outils pratiques vous permettant de poser vos 1^{ers} implants sur patient en toute sérénité.

Travaux pratiques sur pièces anatomiques

POSE D'IMPLANTS SUR PATIENTS PAR LES PRATICIENS STAGIAIRES

Savoir gérer le suivi

Au-delà des 5 jours de formation, l'AiiO vous propose un suivi. Vous bénéficiez d'une assistance technique, de conseils des praticiens référents prêts à répondre à toutes vos questions et à vous apporter leur aide sur les cas que vous aurez à traiter.

La formation est validée par un certificat.

Informations
et inscription :
scannez le QrCode
ou rendez-vous sur :
www.aio.fr





Formation Prothèse sur implants

1 190 € TTC

LA FORMATION QUI VOUS DONNE LES CLÉS POUR RÉUSSIR VOS PROTHÈSES SUR IMPLANTS

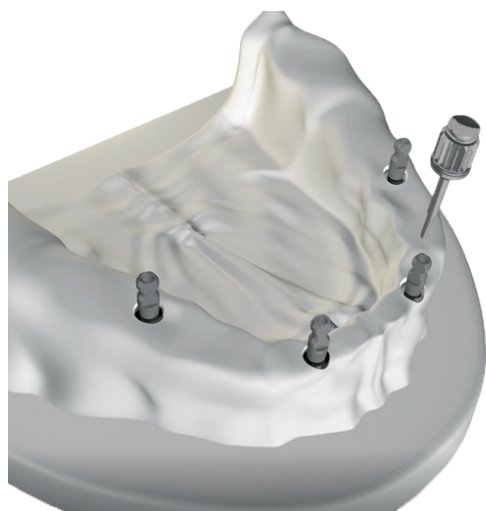

OBJECTIFS

De l'élément unitaire, aux différentes barres de jonctions. De l'intérêt de chaque technique, et technologie, sur tous types de connexion.

Cette formation vous apportera des réponses concrètes à l'ensemble des problématiques qui se posent à vous au moment de réaliser une prothèse sur implants.

Durée :

Formation de 14 heures, sur 2 jours consécutifs.

PROGRAMME

Les prérequis pour une prothèse réussie

- Connaître et maîtriser les différents types de transferts d'empreintes
- Les différentes connexions de Faux-moignons :

Cône morse, tube'n'tube, hexagone.

- Les différents types d'empreinte

[Travaux pratiques de prise d'empreinte conventionnelle](#)

La prothèse à l'ère du numérique

- Les guides chirurgicaux
- L'empreinte numérique
- Apprendre à maîtriser le scanner intra-oral

[Travaux pratiques de prise d'empreinte numérique](#)

Prothèse unitaire et Bridge

- Gestion de l'élément unitaire transvissé
- Gestion de l'élément unitaire scellé
- Le bridge transvissé
- Le bridge scellé

Faire le bon choix pour vos prothèses amovibles

- Les barres de jonction
- Les attachements sphériques
- Les attachements IDLoc
- Gestion du IDUnit

Les moyens pour se simplifier la prothèse

AiiO

Tél. : + 33 (0) 1 42 87 83 02

Email : contact@aio.fr



Informations
et inscription :
scannez le QrCode
ou rendez-vous sur :
www.aio.fr



Formation Ortho - Aligneurs

OBJECTIFS

Grâce à cette formation vous maîtrisez le protocole pour offrir à vos clients une solution simple et efficace pour des dents alignées et un sourire parfait.

Transparents, à peine perceptibles, les aligneurs permettent d'aligner progressivement les dents pour les placer dans la position idéale.

Durée :

Formation de 8 heures, sur 1 journée - 9h à 18h

Moyens Pédagogiques :

Salle de formation avec grand écran.

Logiciel CapSure™.

Modèles - cas pratiques.

596 € TTC

DÉVELOPPEZ
SIMPLEMENT
VOTRE ACTIVITÉ



PROGRAMME

Présentation du système Clearcaps

- Cas d'orthodontie réalisables avec les aligneurs
- Cas cliniques avant / après
- Prise en main du logiciel CapSure™
- Réalisation d'un cas - Pas à pas

Travaux Pratiques

Informations
et inscription :
scannez le QrCode
ou rendez-vous sur :
www.aiio.fr





Formation Soulevé de sinus

960 € TTC

LE SOULEVÉ DE SINUS À PORTÉE DE MAIN

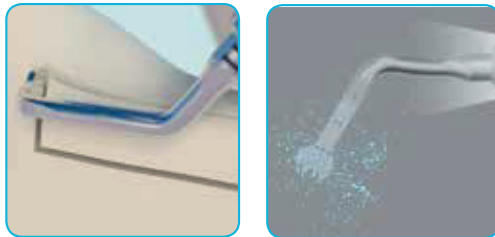

Chirurgie avec le Piezocube Acteon

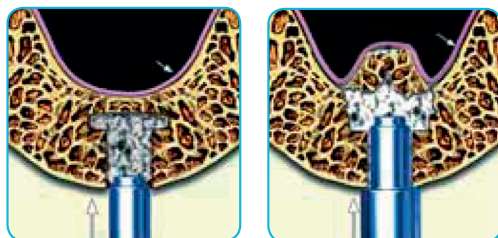
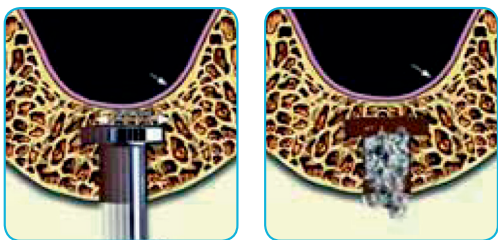

Chirurgie avec l'Ostéosinus

OBJECTIFS

La formation vous apporte les outils pour réaliser sereinement des soulevés de sinus, par voie latérale et par voie crestale.

- Technique Sinuslift grâce au Piezo.
- Technique d'élévation du plancher sinusien par voie crestale, grâce à l'Ostéosinus. Cette technique permet d'effectuer une greffe de sinus et de poser les implants dans la même séance.

Durée : Formation de 8 heures, sur 1 journée.

PROGRAMME

Le PIEZOELECTRIQUE

Les possibilités qu'offre le Piézoélectrique.
Etudes de Cas cliniques.

Les Multiples fonctionnalités du Piézoélectrique :

- Distraction des crêtes en toute sécurité.
- Elévation de sinus préservant la membrane.
- Latéralisation du nerf alvéolaire.
- Extraction des dents de sagesse.

Cas clinique Vidéo.

L'OSTEOSINUS

Les possibilités qu'offre l'Ostéosinus.
Etudes de Cas cliniques.

L'Ostéosinus – Greffe de sinus par voie crestale / Summers.

- Anatomie du sinus.
- Indications et contre-indications.
- Protocole opératoire.
- Techniques chirurgicales.
- Gestion des échecs.

TRAVAUX PRATIQUES

- Ostéosinus sur Maxillaires fantômes.
- Piézoélectrique sur Mâchoires de porc :
- Expansion de crête / Greffe osseuse.

AiiO

Tél. : + 33 (0) 1 42 87 83 02

Email : contact@aio.fr



Informations
et inscription :
scannez le QrCode
ou rendez-vous sur :
www.aio.fr



Formation LASER

OBJECTIFS

L'utilisation des Lasers (lumière amplifiée par émission stimulée de radiation) tend à se développer dans les cabinets dentaires.

Les indications cliniques sont diverses et nombreuses et s'appliquent à l'ensemble de notre activité : dentisterie conservatrice, endodontie, parodontie, chirurgie buccale, implantologie, prothèse fixée, cicatrisation, orthodontie, traitement des aphtes et de l'herpès, entre autres.

Cette formation a pour objectif de permettre aux praticiens d'optimiser les résultats cliniques et d'augmenter l'efficacité des traitements, notamment en implantologie orale grâce à l'utilisation du Laser diode

Durée : Formation de 8 heures, sur 1 journée.

Moyens Pédagogiques :

Salle de formation avec grand écran.
Lasers diode



AiiO
Tél. : + 33 (0) 1 42 87 83 02
Email : contact@aio.fr

250 € TTC

Déductible de l'achat de l'un de nos Lasers.

LE LASER DIODE, UN ALLIÉ AU QUOTIDIEN



PROGRAMME

Présentation du Laser diode.

- Pourquoi ?
- Comment ?
- Critères techniques.
- Les interactions avec les tissus vivants.
- Applications cliniques

Séances de Travaux Pratiques.

Informations
et inscription :
scannez le QrCode
ou rendez-vous sur :
www.aio.fr





Formation Chirurgie Guidée

980 € TTC



PROGRAMME

- La chirurgie guidée : Pourquoi & Comment ?
- Avantages et limites
- Flux numérique : étapes de planification
- Maîtriser la trousse de chirurgie guidée IDGuide
- Cas clinique : vidéo d'une chirurgie guidée complète
- Etudes de cas cliniques

ATELIERS PRATIQUES

Présentation de l'interface du logiciel Blue Sky Plan

Paramétrage des douilles
Extraction virtuelle des dents
Conception de guides chirurgicaux

Passerelle avec les logiciels de planification prothétique.

Préparation du guide pour l'impression 3D.

Pose d'implants sur modèles pédagogiques à l'aide de guides.

AiiO

Tél. : + 33 (0) 1 42 87 83 02

Email : contact@aio.fr

OBJECTIFS

Notre programme de formation en Chirurgie Guidée vous offre une approche complète et pratique, de la théorie à la mise en pratique.

Comprenez les principes fondamentaux de la chirurgie guidée et son impact sur la planification préopératoire.

Maîtrisez l'utilisation Blue Sky Plan pour une intégration optimale dans votre pratique quotidienne.

Apprenez à préparer les fichiers 3D du guide chirurgical en vue de l'impression.

Pratiquez la pose d'implants sur des modèles pédagogiques, guidé par des professionnels expérimentés.

Durée :

Formation de 8 heures, sur 1 journée.

ACCÉDEZ À L'IMPLANTOLOGIE 2.0

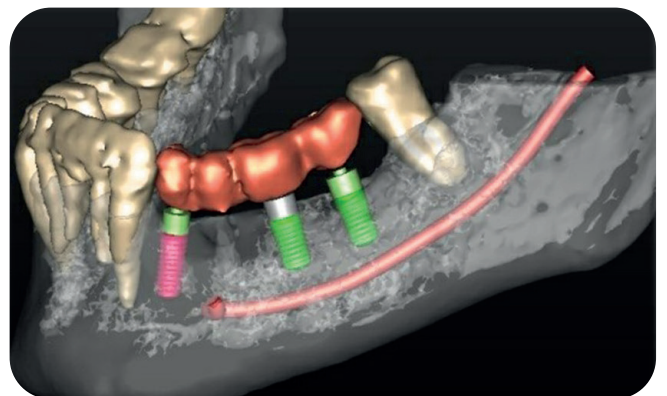

Informations
et inscription :
scannez le QrCode
ou rendez-vous sur :
www.aio.fr



SUR-BLOUSES en voile de coton



Fabriquées
en France.

12,20 € TTC*

Nos blouses fabriquées en France, en voile de coton, vous permettent de protéger vos patients, vos équipes et vous-même.

Légères et confortables, elles représentent une solution économique aux nécessités d'hygiène et d'asepsie.

- En voile de coton pour plus de confort
- Lavable en machine à 60°
- Testées sur plus de 20 lavages

*Prix unitaire TTC, vendues par pack de 5, coloris selon arrivage.

Porte-Empreinte

► Pour vos prises d'empreintes pick up



242 € TTC

Les 4 porte-empreintes

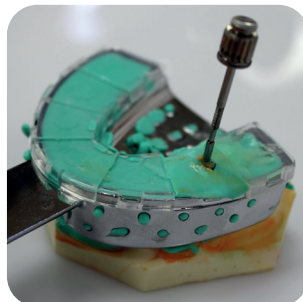
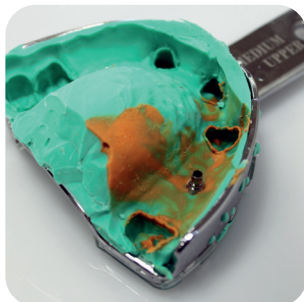
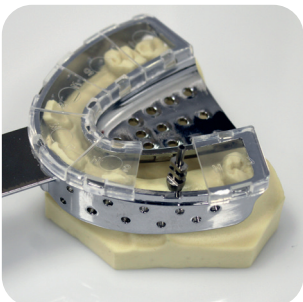

Chaque coffret contient :

- 2 modèles Médium Haut & bas
- 2 modèles Large Haut & bas
- Plusieurs jeux de clips



Kit Stérile IDI / Implantologie

Le kit stérile idéal pour vos chirurgies.

**1 SEUL KIT POUR
GAGNER DU TEMPS**

15,60 € TTC

L'unité, vendu par carton de 25 kits, soit 390 € TTC, le carton.



Le kit IDI contient :

- 2 casaque standards « M », fermeture à scratch
- 1 blouse patient
- 2 champs 100 x 100 cm
- 2 masques chirurgicaux à usage médical
- 2 calots
- 1 charlotte
- 1 champ troué Ø10
- 2 gaines
- 2 paires de surchaussures
- 1 canule d'aspiration
- 6 serviettes absorbantes

Champ troué et casaque standards fabriqués en matière respirante et confortable à haute performance.

Champs 100 x 100 cm, fabriqué en bi-laminée.

x1



x2



x1



x2



x1



x1



x2



x6



x2





Coussin thermique PERFECTO ICE

1,55 € TTC

L'unité, vendu par carton de 24 coussins thermiques, soit 37,20 € TTC, le carton.

Pratique
et non agressif

SPÉCIALEMENT
CONÇU POUR
LE DENTAIRE



La poche de froid à usage unique **PERFECTO ICE**, inventée et brevetée par Dispotech, garantit un froid intense, mais non agressif. Grâce au revêtement en Textile non Tissé, elle est douce au contact et peut être utilisée sur le visage. La poche de froid Dispotech à température ambiante atteint la température de -4 °C en quelques secondes.





Trousse de consultation Essentielle

Votre essentiel pour les consultations

A partir de

21,90 € TTC

L'unité



Plateau
inox

Support
instruments
inox

QUALITÉ PREMIUM GARANTIE

Sonde inox



Spatule inox



Précelle inox



Miroir inox



Tarifs dégressifs

QUANTITÉ	TARIF UNITAIRE
Jusqu'à 10	35 € TTC
Jusqu'à 20	28,90 € TTC
Jusqu'à 50	26,70 € TTC
Jusqu'à 100	23,90 € TTC
à partir de 101	21,90 € TTC

IMPLANTS DIFFUSION INTERNATIONALE
Concepteur et fabricant **français** depuis 1987



www.idi-dental.com

Les produits présentés dans ce catalogue sont des dispositifs médicaux soumis aux marquages CE, destinés aux professionnels de santé. La société IDI est certifiée selon la norme ISO 13485 : 2016. Les produits dont IDI est le fabricant sont marqués CE1649 pour les dispositifs médicaux de classes IIa et IIb et sont marqués CE par auto-certification pour les dispositifs de classe I. Les dispositifs médicaux répondent aux exigences essentielles de la Directive 93/42/CEE. Produits non pris en charge par la CPAM. Lire attentivement la notice avant utilisation d'un produit IDI. Édition octobre 2024. Réservés à la France métropolitaine. Photos non contractuelles.