



Concepteur et fabricant **français** depuis 1987



CATALOGUE PRODUITS
IMPLANTS DIFFUSION INTERNATIONAL



Depuis 1987, **IMPLANTS** DIFFUSION INTERNATIONAL, société française, fabrique des implants dentaires. Elle s'appuie sur une équipe de chercheurs et de praticiens afin de concevoir de nouveaux produits.

La société **IMPLANTS** DIFFUSION INTERNATIONAL consacre une part importante de ses investissements dans la recherche de nouvelles technologies comme l'état de surface S.M.A.+TiO₂, l'Ostéosinus et le Foret **TURBODrill**® breveté en 2018.

« NOUS CONCEVONS ET FABRIQUONS EN FRANCE »

Les gammes **IDI** sont élaborées et fabriquées en Ile-de-France, par des professionnels qui utilisent tout leur savoir-faire pour satisfaire les praticiens. IDI applique une politique rigoureuse de Qualité à tous les stades de fabrication.

La prochaine décennie verra le lancement de nombreuses innovations issues de notre équipe Recherche et Développement.

Gérard BOUKHRIS - Directeur Général.



L'implant français.

L'ENGAGEMENT QUALITÉ IDI

LA GARANTIE À VIE

IDI – Implants Diffusion International développe, fabrique et commercialise à l'échelle mondiale un grand choix d'implants dentaires, ainsi que des équipements destinés à l'implantologie et à la chirurgie dentaire. Les produits IDI sont fabriqués exclusivement en France. Ils sont issus du travail des équipes en Recherche et Développement. IDI attache une grande importance à sa proximité avec les praticiens, les services hospitaliers et les centres de formation en implantologie qui ont participé à son effort constant d'innovation.

Les équipes d'**IDI**, soucieuses de la relation qu'elles entretiennent avec les praticiens, ont choisi de **GARANTIR À VIE l'ensemble des gammes implantaire** de la marque.

Conscientes de la Qualité de leurs implants, elles proposent un service après-vente pointu, afin d'accompagner dans leur pratique les Chirurgiens-Dentistes et leur offrir le haut niveau d'exigence nécessaire à leur métier. Les « Conditions Générales » et le protocole de garantie sont disponibles en téléchargement sur le site, www.idi-dental.com rubrique : Documentation/Qualité.

Au quotidien, **IDI** met la relation client au centre de ses préoccupations, en formant ses équipes aux dernières techniques et sur l'ensemble des produits indispensables aux implantologues.

La Qualité de nos produits est un atout pour que vous puissiez exercer sereinement votre activité.



Sommaire

IMPLANTS DIFFUSION INTERNATIONAL.....	2
L'engagement Qualité IDI	3
LES IMPLANTS	7
Les Implants Cône Morse & Tube'n'Tube	7
La Gamme ID^{CAM}	8
La Gamme ID^{ALL}	22
Les Implants à Hexagone interne	53
La Gamme ID^{BIO}	54
La Gamme ID^{MAX}	70
Les implants étroits	87
La Gamme ID^{SLIM}	88
LES TROUSSES CHIRURGICALES & LES FORETS	91
Le forêt TURBOdrill®	92
La trousse ID^{CAM} TURBOdrill®	93
La trousse ID^{ALL} TURBOdrill®	94
La trousse ID^{ALL}	95
Le Forêt RBS C	96
La Trousse ID^{CAM/BIO}	97
La trousse RBS 3	98
La trousse ID^{SLIM}	99
OSTÉOSINUS	100
ID'BOX	104
IDPARALLELISOR	104
IDSPASSOR	105
LES ACCESSOIRES & INSTRUMENTS	106
BOX, IDPRO	106
Trépan, tarauds	106
Instruments, tournevis	107
LES ACCESSOIRES & INSTRUMENTS	106
BOX, IDPRO	106
Trépan, tarauds	106
Instruments, tournevis	107
INFORMATIONS	108
Considérations importantes	108
Protocoles	109
Publications scientifiques IDI	111
Conditionnement implants	112
Garantie IDI	113

L'ÉTAT DE SURFACE DES **IMPLANTS** **IDI**

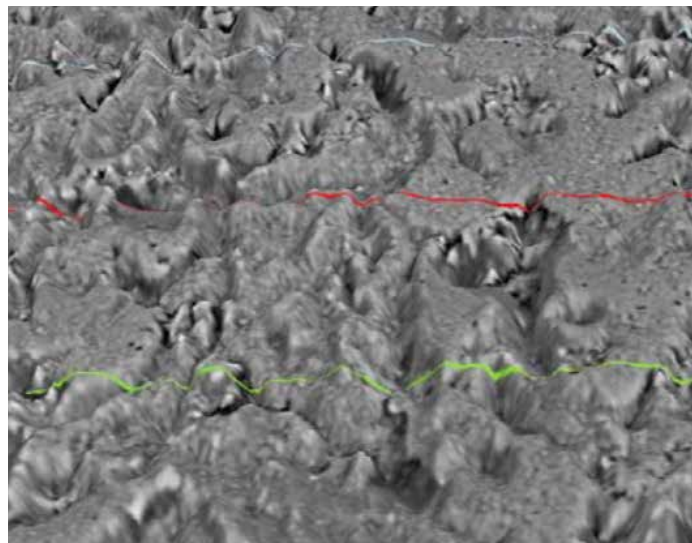

En 1987, IDI fut la 1^{ère} société à produire un implant avec un état de surface **S.M.A.TiO₂**, en alliage de titane médical Ti6Al4V. Cet état de surface innovant est aujourd'hui encore le **meilleur allié de votre réussite chirurgicale implantaire.**



IMPLANTS
Cône Morse

Gammes

ID^{CAM}

&

ID^{ALL}

IMPLANTS **ID^{CAM}** M et **ST**

Cône Morse



PRÉSENTATION

La gamme ID^{CAM} reprend l'état de surface S.M.A. TiO₂ initié par IDI et éprouvé depuis 1987.

Ces implants auto-condensants supportent des forces de 75 N.cm au vissage sans aucune altération. Les implants ID^{CAM} se singularisent par leur col Switching Cone et leur corps cylindro-conique à l'image d'une racine dentaire. L'angulation, l'espacement et la profondeur des spires sont spécialement étudiés pour optimiser la stabilisation primaire dans les os de toutes densités et favorisent la mise en charge immédiate.

Voir le Cône MORSE page 35

Caractéristiques de l'implant ID^{CAM}

- Forme cylindro-conique
- Cône morse 2.5°
- Alliage de titane Ti6Al4V
- État de surface S.M.A. TiO₂
- Ancrage à Cames
- Switching Cone
- Gorge anti dévissage
- Spires progressives et condensantes
- Apex convexe **ID^{CAM}ST**
- Apex CSO® **ID^{CAM}M**

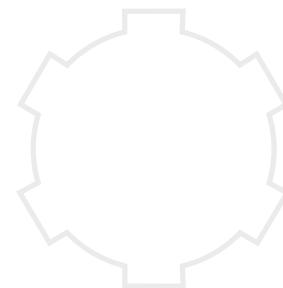

GAMMES DES IMPLANTS



IDCAM M

DESCRIPTION	LONGUEUR Code couleur*	DIAMÈTRE	PLATEFORME	RÉFÉRENCE
MULTI-SPIRES	8 mm ●	4,2 mm	3,6 mm	IDCM0842
MULTI-SPIRES	8 mm ●	5,2 mm	3,6 mm	IDCM0852
MULTI-SPIRES & APEX CSO	10 mm ●	4,2 mm	3,6 mm	IDCM1042
MULTI-SPIRES & APEX CSO	10 mm ●	5,2 mm	3,6 mm	IDCM1052
MULTI-SPIRES & APEX CSO	12 mm ●	4,2 mm	3,6 mm	IDCM1242
MULTI-SPIRES & APEX CSO	12 mm ●	5,2 mm	3,6 mm	IDCM1252
MULTI-SPIRES & APEX CSO	15 mm ●	4,2 mm	3,6 mm	IDCM1542
MULTI-SPIRES & APEX CSO	15 mm ●	5,2 mm	3,6 mm	IDCM1552



IDCAM ST

DESCRIPTION	LONGUEUR Code couleur*	DIAMÈTRE	PLATEFORME	RÉFÉRENCE
STANDARD	8 mm ●	3,7 mm	3,6 mm	IDCS0835
STANDARD	8 mm ●	4,2 mm	3,6 mm	IDCS0842
STANDARD	8 mm ●	5,2 mm	3,6 mm	IDCS0852
STANDARD	10 mm ●	3,7 mm	3,6 mm	IDCST1035
STANDARD	10 mm ●	4,2 mm	3,6 mm	IDCST1042
STANDARD	10 mm ●	5,2 mm	3,6 mm	IDCST1052
STANDARD	12 mm ●	3,7 mm	3,6 mm	IDCST1235
STANDARD	12 mm ●	4,2 mm	3,6 mm	IDCST1242
STANDARD	12 mm ●	5,2 mm	3,6 mm	IDCST1252
STANDARD	15 mm ●	3,7 mm	3,6 mm	IDCST1535
STANDARD	15 mm ●	4,2 mm	3,6 mm	IDCST1542
STANDARD	15 mm ●	5,2 mm	3,6 mm	IDCST1552

*Sur chaque emballage extérieur d'implant figure une pastille de couleur correspondant à la longueur de l'implant. Ce code couleur est en corrélation avec le code couleur des forets RBS coniques et TURBOdrill® pour les implants IDCAM :

- 8 mm de longueur
- 10 mm de longueur
- 12 mm de longueur
- 15 mm de longueur

IMPLANTS ID^{CAM} M et ST

Cône Morse

→ LES VIS CHIRURGICALES

VIS DE CICATRISATION ESTHÉTIQUES



DESCRIPTION	Ø BAS	Ø HAUT	HAUTEUR	RÉF.
FORME R	3,6	4,2 mm	4 mm	R
FORME S	3,6	4,2 mm	6 mm	S
FORME T	3,6	5,4 mm	4 mm	T
FORME U	3,6	5,4 mm	6 mm	U
FORME V	3,6	5,4 mm	7 mm	V

VIS DE FERMETURE Ø3,6 MM



0212

VIS DE CICATRISATION CONIQUES

VIS	Ø BAS	Ø HAUT	HAUTEUR	RÉF.
	3,6 mm	4 mm	2 mm	021300
	3,6 mm	4 mm	4 mm	021301
	3,6 mm	6 mm	4 mm	021302
	3,6 mm	6 mm	6 mm	021303
	3,6 mm	4 mm	6 mm	021306
	3,6 mm	6 mm	8 mm	021308
	3,6 mm	4 mm	8 mm	021348
	3,6 mm	5 mm	2 mm	021350
	3,6 mm	5 mm	4 mm	021354
	3,6 mm	5 mm	6 mm	021356
	3,6 mm	5 mm	8 mm	021358

VIS DE CICATRISATION CYLINDRIQUES Ø3,2

VIS	HAUTEUR	RÉFÉRENCE
	3,5 mm	021304
	5,5 mm	0213

Toutes les dimensions sont indiquées en mm.

Systeme prothetique esthétique

LE CONCEPT PROTHÉTIQUE GALBÉ

Les avantages de cette nouvelle génération de Faux-moignons esthétiques :

- **La correspondance entre le Transfert d'empreinte / la Vis de cicatrisation / le Faux-moignon, pour un RENDU ESTHÉTIQUE MAXIMISÉ et ÉLIMINER LA COMPRESSION DE LA GENCIVE.**

Il devient superflu d'anesthésier le patient au moment de la mise en fonction du faux-moignon.

- **Le CÔTÉ FONCTIONNEL EST PRÉSERVÉ grâce à la forme asymétrique de l'épaulement, avec une zone vestibulaire plus basse que la zone proximale (papilles).**

- **La COULEUR DORÉE des éléments joue un rôle important sur le résultat ESTHÉTIQUE TRANSGINGIVAL.**

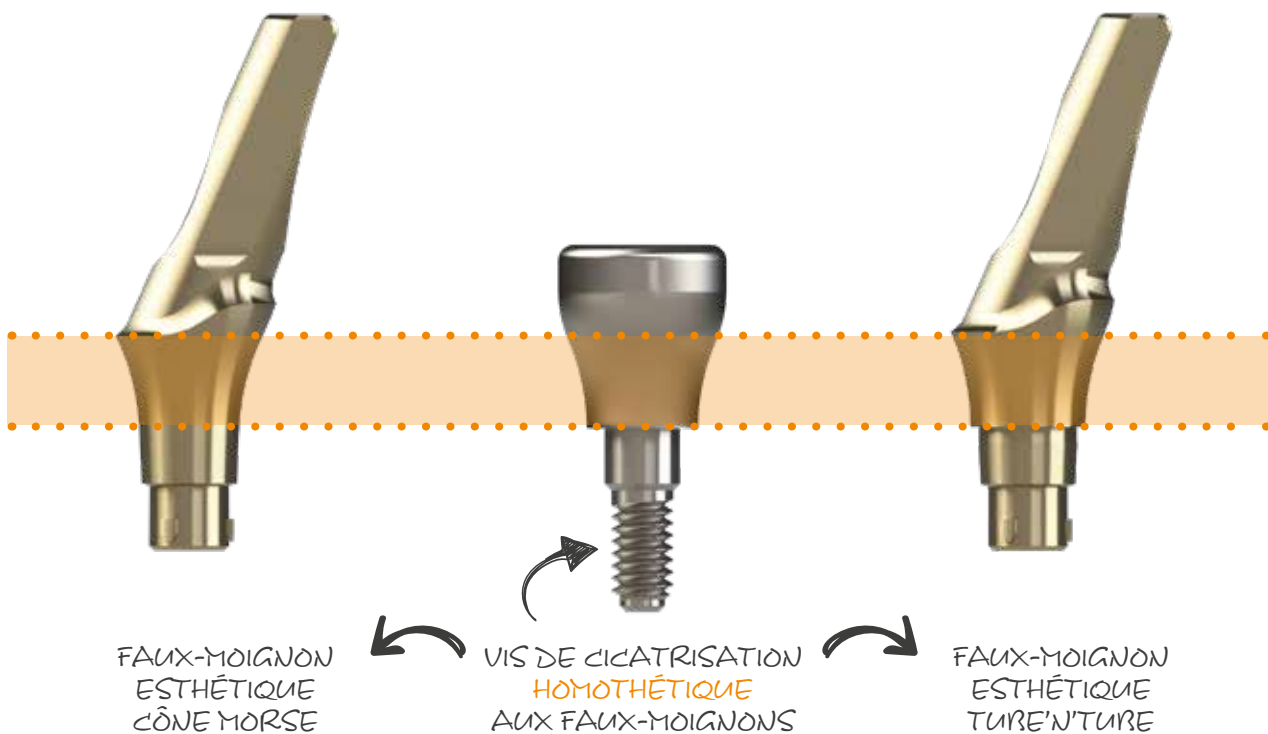

IMPLANTS **ID**^{CAM}

Guide prothétique

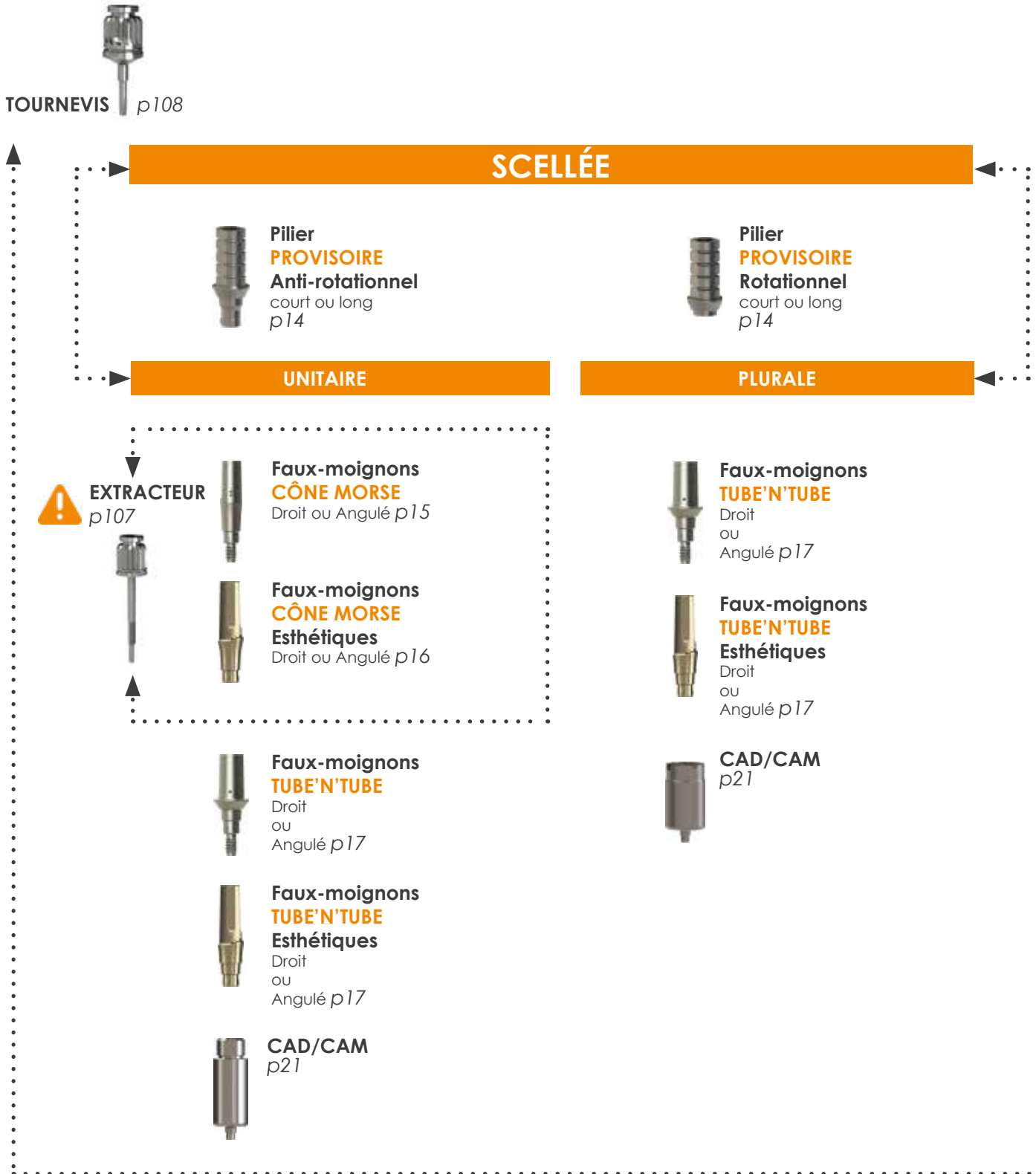

2 TYPES DE CONNEXION PROTHÉTIQUE.
UNE RÉPONSE À CHAQUE CAS.

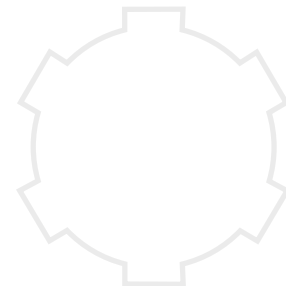

CÔNE MORSE

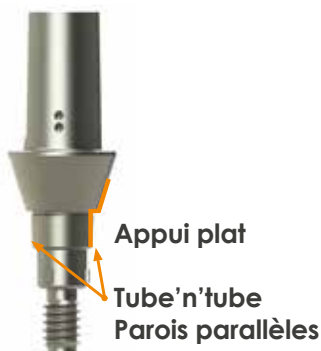

TUBE'N'TUBE



VISSÉE



Pilier PROVISoire IDUnit p19

UNITAIRE

PLURALE



Manchons transgingivaux Anti-rotationnels p18



Attachement IDUnit Droit ou Angulé p19



Tibase CEREC p18



Manchons transgingivaux Rotationnels p18



CAD/CAM p21



CAD/CAM p21

AMOVIBLE



Attachements sphériques p20



Attachements sphériques Calcinable p20





Attachement IDLoc p20

Systeme prothetique **ID^{CAM}**





Cône Morse & Tube'n'Tube

→ ÉLÉMENTS PROTHÉTIQUES



TRANSFERTS D'EMPREINTE ANTI-ROTATIONNELS		
	Pick-up ou ciel ouvert Ø5 mm	2004
	Ciel fermé	2004F
	Ciel fermé, long	2004FL
	Pick-up ou à ciel ouvert, étroit	2004N
	Ciel fermé, étroit long	2004NL
	Pick-up / ciel ouvert Plastique	2004P

TRANSFERTS D'EMPREINTE ROTATIONNELS		
	Conique	0220C
	Rotationnel	0221
	Rotationnel Long, spécial post extractionnel	0221L

VIS DE TRANSFIXATION		
	Vis de transfixation réduite pour éléments transvissés. Serrage ≤ 25 N.cm	0211
	Vis de transfixation IDCam et IDAll. Serrage ≤ 25 N.cm	0214
	Vis tête longue pour laboratoire pour toute gamme	0217
	Tête courte (pour prothèse). Serrage ≤ 25 N.cm	0219

SCANBODY		
	Scanbody CEREC® Bluecam Type S (par 5)	6431295
	Scanbody CEREC® Bluecam Type L (par 5)	6431303
	Scanbody CEREC® Omnicam Type S (par 5)	6431311
	Scanbody CEREC® Omnicam Type L (par 5)	6431329

ANALOGUE D'IMPLANT		
	Analogue d'implant Ø3,6 mm	0223

TIBASE CEREC		
	Base titane pour CEREC Ø3,6 mm	7336
	Base titane pour CEREC Ø3,1 mm	7436

→ LA PROTHÈSE PROVISOIRE

PILIERS PROVISOIRES RESTAURATION UNITAIRE		
	Anti-rotationnel - Ø3,6 mm	0206
	Pilier provisoire long (post-extractionnel pour platform switching)	0206L

PILIERS PROVISOIRES RESTAURATION PLURALE		
	Rotationnel - Ø3,6 mm	0208
	Rotationnel Long - Ø3,6 mm (post-extractionnel pour platform switching)	0208L

Toutes les dimensions sont indiquées en mm.

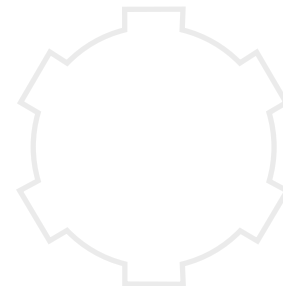

LA PROTHÈSE SCÉLÉE



FAUX-MOIGNONS CÔNE MORSE			
AVEC ÉPAULEMENT DE Ø5,4 MM		H.T.*	
	Droit	1,5 mm	420001
	Droit	2,5 mm	420002
	Droit	3,5 mm	420003
	Droit	5 mm	420005
	Angulé 7°	1,5 mm	420701
	Angulé 7°	3, 5 mm	420703
	Angulé 7°	5 mm	420705
	Angulé 15°	1,5 mm	421501
	Angulé 15°	2,5 mm	421502
	Angulé 15°	3,5 mm	421503
	Angulé 15°	5 mm	421505
	Angulé 23°	1,5 mm	422301
	Angulé 23°	2,5 mm	422302
	Angulé 23°	3,5 mm	422303
	Angulé 23°	5 mm	422305

FAUX-MOIGNONS CÔNE MORSE				
SANS ÉPAULEMENT		H.T.*	Ø3,6	Ø4,2
	Droit	1,5 mm	3500	4200
	Droit	3,5 mm	35003	42003
	Droit	5 mm	35005	42005
	Angulé 7°	1,5 mm	35071	42071
	Angulé 7°	3, 5 mm	35073	42073
	Angulé 7°	5 mm	35075	42075
	Angulé 15°	1,5 mm	3515	4215
	Angulé 15°	3,5 mm	35153	42153
	Angulé 15°	5 mm	35155	42155
	Angulé 23°	1,5 mm	3523	4223
	Angulé 23°	3,5 mm	35233	42233
	Angulé 23°	5 mm	35235	42235

*H.T. : Hauteur transgingivale



**UTILISER L'EXTRACTEUR
DE FAUX-MOIGNON
CÔNE MORSE, si besoin.**
p107



Systeme prothetique ID^{CAM}

Cône Morse & Tube'n'Tube

KITS FAUX-MOIGNON CÔNE MORSE

Kit Réf. : 0242 + 0142 + 4212 + 4213 Ø4,2 - L.3,5 - H. transgingivale 0,5	KITB	Kit 4200 + 0211 + 0223	KITC400
Kit Réf. : 3500 + 0211 + 0223	KITC300	Kit 420001 + 0211 + 0223	KITC400H1
Kit Réf. : 3515 + 0211 + 0223	KITC315	Kit 4215 + 0211 + 0223	KITC415
Kit Réf. : 3523 + 0211 + 0223	KITC323	Kit 4223 + 0211 + 0223	KITC423



UTILISER L'EXTRACTEUR DE FAUX-MOIGNON CÔNE MORSE, si besoin.
p107



FAUX-MOIGNONS CÔNE MORSE ESTHÉTIQUES

ANGULATION		HAUTEUR TRANSGINGIVALE	EP. Ø4	VIS CICA	EP. Ø5	VIS CICA
	Droit	1,5 mm	C34001R	R	C35001T	T
	Droit	3,5 mm	C34003S	S	C35003U	U
	Droit	5 mm	C34005S	S	C35005V	V
	Angulé 15°	1,5 mm	C34151R	R	C35151T	T
	Angulé 15°	3,5 mm	C34153S	S	C35153U	U
	Angulé 15°	5 mm	C34155S	S	C35155V	V
	Angulé 23°	1,5 mm	C34231R	R	C35231T	T
	Angulé 23°	3,5 mm	C34233S	S	C35233U	U
	Angulé 23°	5 mm	C34235S	S	C35235V	V



VIS DE CICATRISATION HOMOTHÉTIQUES

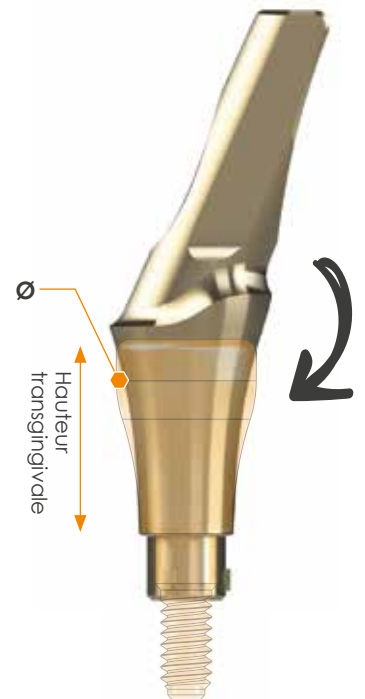

*EP. : Épaulement

Toutes les dimensions sont indiquées en mm.

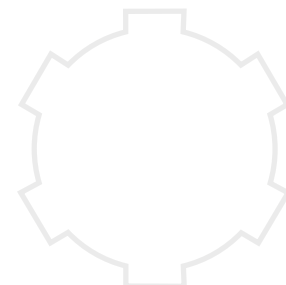

LA PROTHÈSE SCELLÉE

UNITAIRE & PLURALE

FAUX-MOIGNONS TUBE'N'TUBE			
AVEC ÉPAULEMENT DE Ø5,4 MM		HAUTEUR TRANSGINGIVALE	
	Droit	1,5 mm	420011
	Droit	3 mm	420012
	Angulé 15°	1,5 mm	421511
	Angulé 15°	3 mm	421512
	Angulé 23°	1,5 mm	422311
	Angulé 23°	3 mm	422312

KIT FAUX-MOIGNON TUBE'N'TUBE	
Kit Réf. : 420011 + 0211 + 0223	KITD400

FAUX-MOIGNONS TUBE'N'TUBE ESTHÉTIQUES						
ANGULATION		HAUTEUR TRANSGINGIVALE	Ø4	VIS CICA	Ø5	VIS CICA
	Droit	1,5 mm	T34001R	R	T35001T	T
	Droit	3 mm	T34003S	S	T35003U	U
	Angulé 15°	1,5 mm	T34151R	R	T35151T	T
	Angulé 15°	3 mm	T34153S	S	T35153U	U
	Angulé 23°	1,5 mm	T34231R	R	T35231T	T
	Angulé 23°	3 mm	T34233S	S	T35233U	U

VIS DE CICATRISATION HOMOTHÉTIQUES



Systeme prothetique **ID^{CAM}**

Cône Morse & Tube'n'Tube



LA PROTHÈSE VISSÉE



MANCHON CALCINABLE		
	Anti-rotationnel avec épaulement nylon Ø4,8 mm pour dent provisoire	022602

MANCHONS TRANSGINGIVAUX ANTI-ROTATIONNELS		
Ø3,6 MM	HAUTEUR TRANSGINGIVALE	
	0,4 mm	6360H
	1,4 mm	6361H
	2,4 mm	6362H





TIBASE CEREC		
	Base titane pour CEREC Ø3,6 mm	7336
	Base titane pour CEREC Ø3,1 mm	7436



MANCHON CALCINABLE		
	Rotationnel avec épaulement de Ø4,8 mm	021801

KIT MANCHON CALCINABLE		
Éléments transvissés calcifiables pour tous types de réalisations prothétiques		KITA
Kit Réf. : 0223 + 0214 + 021801 + 0931 + 0025		

MANCHONS TRANSGINGIVAUX ROTATIONNELS		
Ø3,6 MM	HAUTEUR TRANSGINGIVALE	
	0,4 mm	6360R
	1,4 mm	6361R
	2,4 mm	6362R



Toutes les dimensions sont indiquées en mm.

LA PROTHÈSE VISSÉE

PLURALE

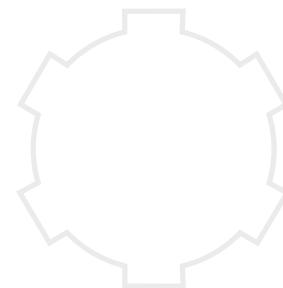

LE SYSTÈME IDUNIT

ANALOGUE D'IMPLANT IDUNIT

	Analogue d'implant	333
---	--------------------	-----

TRANSFERTS D'EMPREINTE IDUNIT

	Ciel fermé	321
	pick-up	322
	pick-up Long	322L

VIS DE TRANSFIXATION IDUNIT

	Pour éléments prothétiques 334 et 336. Serrage ≤ 15 N.cm	0216
---	---	------

MANCHON CALCINABLE IDUNIT

	Calcinable IDUnit + Vis Réf. 0216	336S
---	-----------------------------------	------

PILIER PROVISOIRE IDUNIT

	pour IDUNIT + Vis Réf. 0216	334
---	-----------------------------	-----

VIS DE CICATRISATION IDUNIT

	pour IDUNIT	330
---	-------------	-----

PILIERS IDUNIT

	ANGULATION	HAUTEUR TRANSGINGIVALE	
	Droit	1 mm	U3601
	Droit	2,5 mm	U3602
	Droit	4 mm	U3604
	Droit	6 mm	U3606
	Angulé 17°	1 mm	U3621
	Angulé 17°	3 mm	U3623
	Angulé 17°	5 mm	U3625
	Angulé 30°	1 mm	U3631
	Angulé 30°	3 mm	U3633
	Angulé 30°	5 mm	U3635



Système prothétique ID^{CAM}





Cône Morse & Tube'n'Tube

LA PROTHÈSE AMOVIBLE





ATTACHEMENTS SPHÉRIQUES

	Hauteur transgingivale 1 mm	222361
	Hauteur transgingivale 2,5 mm	222362
	Hauteur transgingivale 4 mm	222364
	Hauteur transgingivale 6 mm	222366

BOITIER POUR ATTACHEMENTS SPHÉRIQUES

	Sphérique O'ring Hauteur 3,5 mm Øextérieur 5 mm	0122
	Joint nitrile <i>souple</i> (blanc)	0120NB
	Joint torique pour attachement o'ring <i>médium</i> (rouge)	0120SR
	Joint torique pour attachement o'ring <i>strang</i> (noir)	0120NN

LES CALCINABLES

	Attachement sphérique	9222
	Guide de parallélisme pour attachement sphérique	9223
	Barre de jonction par 3	0931
	Cavalier nylon	0025

LE SYSTÈME IDLOC

ANALOGUE D'IMPLANT IDLOC

	Analogue d'implant	433
--	--------------------	-----

TRANSFERT D'EMPREINTE IDLOC

	Plastique	432
--	-----------	-----

BOITIER ATTACHEMENT IDLOC

	Partie femelle (Locator) Ø6 mm épaisseur 2,5 mm	LOCFEM
--	--	--------

ATTACHEMENTS IDLOC

	Hauteur transgingivale 1 mm	L3601
	Hauteur transgingivale 2,5 mm	L3602
	Hauteur transgingivale 4 mm	L3604
	Hauteur transgingivale 6 mm	L3606

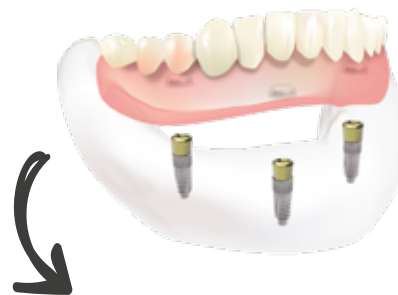

Le CAD/CAM pour les implants **IDCAM**

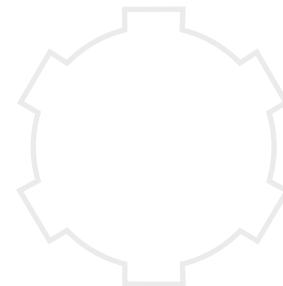

ANALOGUE D'IMPLANT



Cames Numériques repositionnables Ø3,6 mm

0223N

SCANBODY TITANE



Transfert d'empreinte CAD/CAM connectique à cames

SBCT

PILIER PRÉUSINÉ Ø12



Conique

PMC12



Tube'n'Tube

PMP12

PILIER PRÉUSINÉ Type Medentika Ø12



Conique

PMC12M



Tube'n'Tube

PMP12M



IDUNIT



Tibase **IDUnit** + vis réf. 0216

TU



Transfert d'empreinte CAD/CAM **IDUnit**

321P

LES TIBASES

CONNECTIQUE ROTATIONNELLE **TUBE'N'TUBE** Ø 3.6MM



Hauteur 0,5 mm avec vis réf. 0211

TR360



Hauteur 2 mm avec vis réf. 0211

TR362



Hauteur 4 mm avec vis réf. 0211

TR364

CONNECTIQUE **CONIQUE** Ø 3.6MM



Hauteur 0,5 mm avec vis réf. 0211

TC320



Hauteur 2 mm avec vis réf. 0211

TC322



Hauteur 4 mm avec vis réf. 0211

TC324

CONNECTIQUE A CAMES **TUBE'N'TUBE** Ø 3.6MM



Hauteur 0,5 mm avec vis réf. 0211

TP360



Hauteur 2 mm avec vis réf. 0211

TP362



Hauteur 4 mm avec vis réf. 0211

TP364



Cône Morse

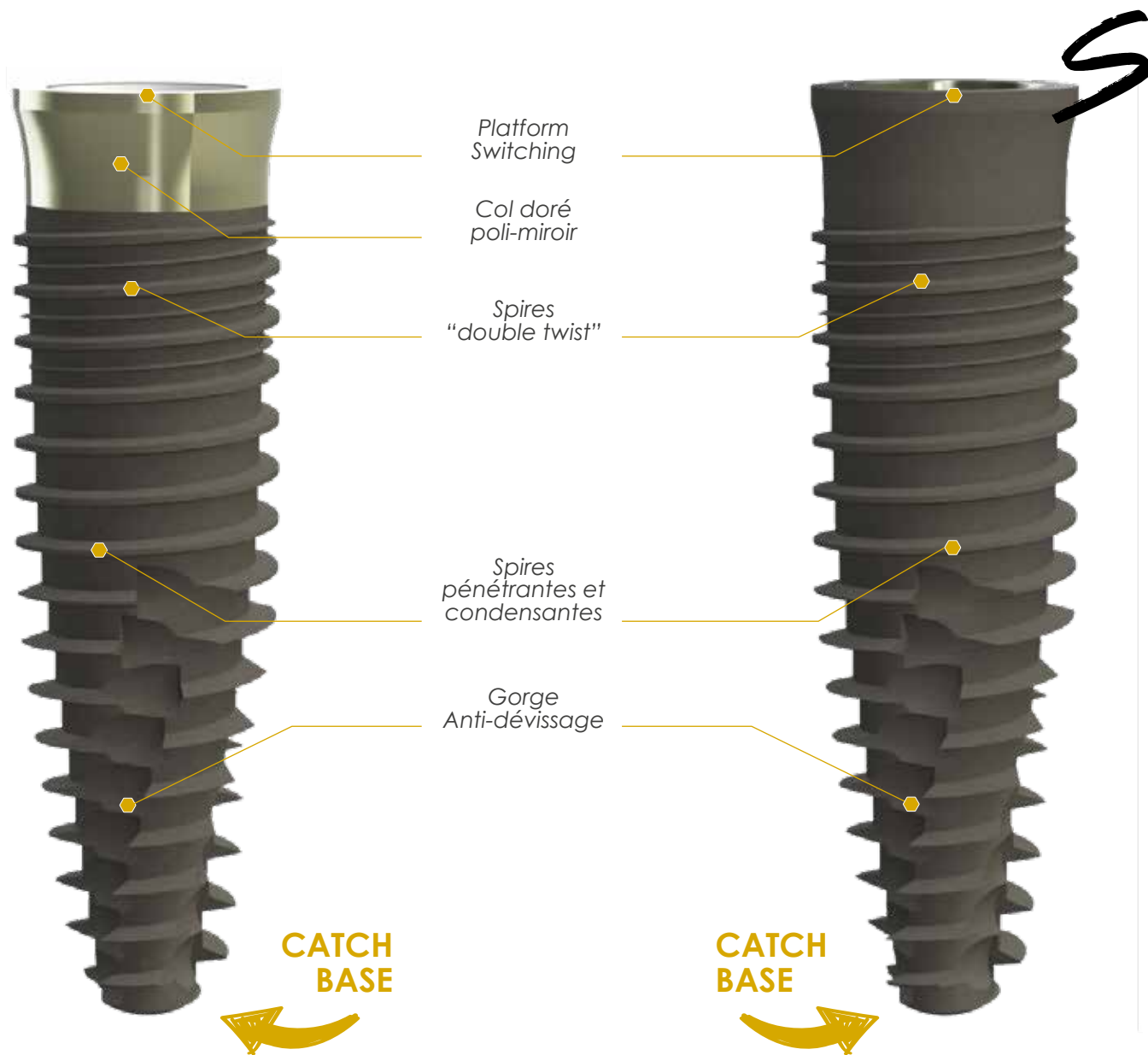

PRÉSENTATION

La gamme ID^{ALL} bénéficie des dernières avancées technologiques, alliées aux fondamentaux d'IDI, tel que l'état de surface S.M.A. TiO₂, commun à toutes les gammes d'implant de la marque.

Cet implant auto-forant supporte des forces de 75 N.cm au vissage sans aucune altération.

L'implant ID^{ALL} existe avec ou sans col poli miroir esthétique et se singularise par sa platform switching qui minimise la perte osseuse et rend possible l'extension de crête. Son design a été pensé pour optimiser la stabilisation primaire dans les os de toutes densités et favorise la mise en charge immédiate.

Voir le Cône MORSE page 35

Caractéristiques de l'implant ID^{ALL}

- Forme cylindro-conique
- Platform Switching
- Col doré poli-miroir (selon la référence choisie)
- Alliage de titane Ti6Al4V
- État de surface S.M.A. TiO₂
- Cône morse
- Ancrage à Cames
- Gorge anti-dévisseage
- Spires pénétrantes et condensantes
- Spires "double twist"
- Catch base

GAMMES DES IMPLANTS



DESCRIPTION	LONGUEUR Code couleur*	DIAMÈTRE	RÉFÉRENCE
COL ESTHÉTIQUE	8 mm ●	3,8 mm	IDA0838
COL ESTHÉTIQUE	8 mm ●	4,2 mm	IDA0842
COL ESTHÉTIQUE	8 mm ●	5,2 mm	IDA0852
COL ESTHÉTIQUE	10 mm ●	3,8 mm	IDA1038
COL ESTHÉTIQUE	10 mm ●	4,2 mm	IDA1042
COL ESTHÉTIQUE	10 mm ●	5,2 mm	IDA1052
COL ESTHÉTIQUE	12 mm ●	3,8 mm	IDA1238
COL ESTHÉTIQUE	12 mm ●	4,2 mm	IDA1242
COL ESTHÉTIQUE	12 mm ●	5,2 mm	IDA1252
COL ESTHÉTIQUE	15 mm ●	3,8 mm	IDA1538
COL ESTHÉTIQUE	15 mm ●	4,2 mm	IDA1542
COL ESTHÉTIQUE	15 mm ●	5,2 mm	IDA1552
COL ESTHÉTIQUE	18 mm ●	3,8 mm	IDA1838
COL ESTHÉTIQUE	18 mm ●	4,2 mm	IDA1842
COL ESTHÉTIQUE	18 mm ●	5,2 mm	IDA1852

*Sur chaque emballage extérieur d'implant figure une pastille de couleur correspondant à la longueur de l'implant. Ce code couleur est en corrélation avec le code couleur des forets ID^{ALL} et IDALLTURBOdrill[®] pour les implants IDALL :

- 8 mm de longueur
- 10 mm de longueur
- 12 mm de longueur
- 15 mm de longueur
- 18 mm de longueur



DESCRIPTION	LONGUEUR Code couleur*	DIAMÈTRE	RÉFÉRENCE
COL SABLÉ	10 mm ●	4,2 mm	IDAS1042
COL SABLÉ	10 mm ●	5,2 mm	IDAS1052
COL SABLÉ	12 mm ●	4,2 mm	IDAS1242
COL SABLÉ	12 mm ●	5,2 mm	IDAS1252
COL SABLÉ	15 mm ●	4,2 mm	IDAS1542
COL SABLÉ	15 mm ●	5,2 mm	IDAS1552
COL SABLÉ	18 mm ●	4,2 mm	IDAS1842
COL SABLÉ	18 mm ●	5,2 mm	IDAS1852

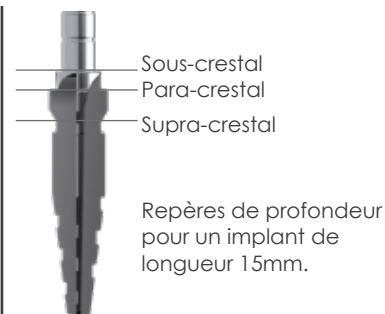

Il existe 1 foret pour chaque longueur d'implant.

IMPLANTS ID^{ALL} & ID^{ALL} S

Cône Morse

→ LES VIS CHIRURGICALES

VIS DE CICATRISATION ESTHÉTIQUES



DESCRIPTION	Ø BAS	Ø HAUT	HAUTEUR	RÉFÉRENCE
FORME R	3,6	4,2 mm	4 mm	R
FORME S	3,6	4,2 mm	6 mm	S
FORME T	3,6	5,4 mm	4 mm	T
FORME U	3,6	5,4 mm	6 mm	U
FORME V	3,6	5,4 mm	7 mm	V
FORME W	4,2	5,4 mm	4 mm	W
FORME X	4,2	5,4 mm	6 mm	X
FORME Y	4,2	6 mm	4 mm	Y
FORME Z	4,2	6 mm	6 mm	Z



LE CONCEPT 1 FORET/1 IMPLANT

Grâce au concept **ID^{ALL}** : 1 Foret/1 Implant, dans une grande majorité des cas, il est possible de n'utiliser qu'un seul foret pour poser son implant **ID^{ALL}**. Cette procédure permet d'obtenir un forage implantaire plus précis.

Cette précision induit une stabilisation primaire optimale qui permet une excellente ostéointégration de l'implant.

Ce concept a été validée par plusieurs études publiées dans des revues scientifiques internationales.

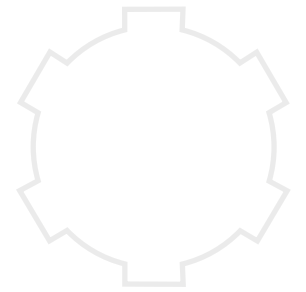

VIS DE CICATRISATION CONIQUES

VIS	Ø BAS	Ø HAUT	HAUTEUR	RÉFÉRENCE
	3,6 mm	4 mm	2 mm	021300
	3,6 mm	4 mm	4 mm	021301
	3,6 mm	6 mm	4 mm	021302
	3,6 mm	6 mm	6 mm	021303
	3,6 mm	4 mm	6 mm	021306
	3,6 mm	6 mm	8 mm	021308
	3,6 mm	4 mm	8 mm	021348
	3,6 mm	5 mm	2 mm	021350
	3,6 mm	5 mm	4 mm	021354
	3,6 mm	5 mm	6 mm	021356
	3,6 mm	5 mm	8 mm	021358

VIS DE CICATRISATION **CYLINDRIQUES Ø3,2**

VIS	HAUTEUR	RÉFÉRENCE
	3,5 mm	021304
	5,5 mm	0213

VIS DE FERMETURE

VIS	DIAMÈTRE	RÉFÉRENCE
	3,6 mm	0212
	4,2 mm	021201
	5,2 mm	021202

IMPLANTS ID^{ALL}

Guide prothétique

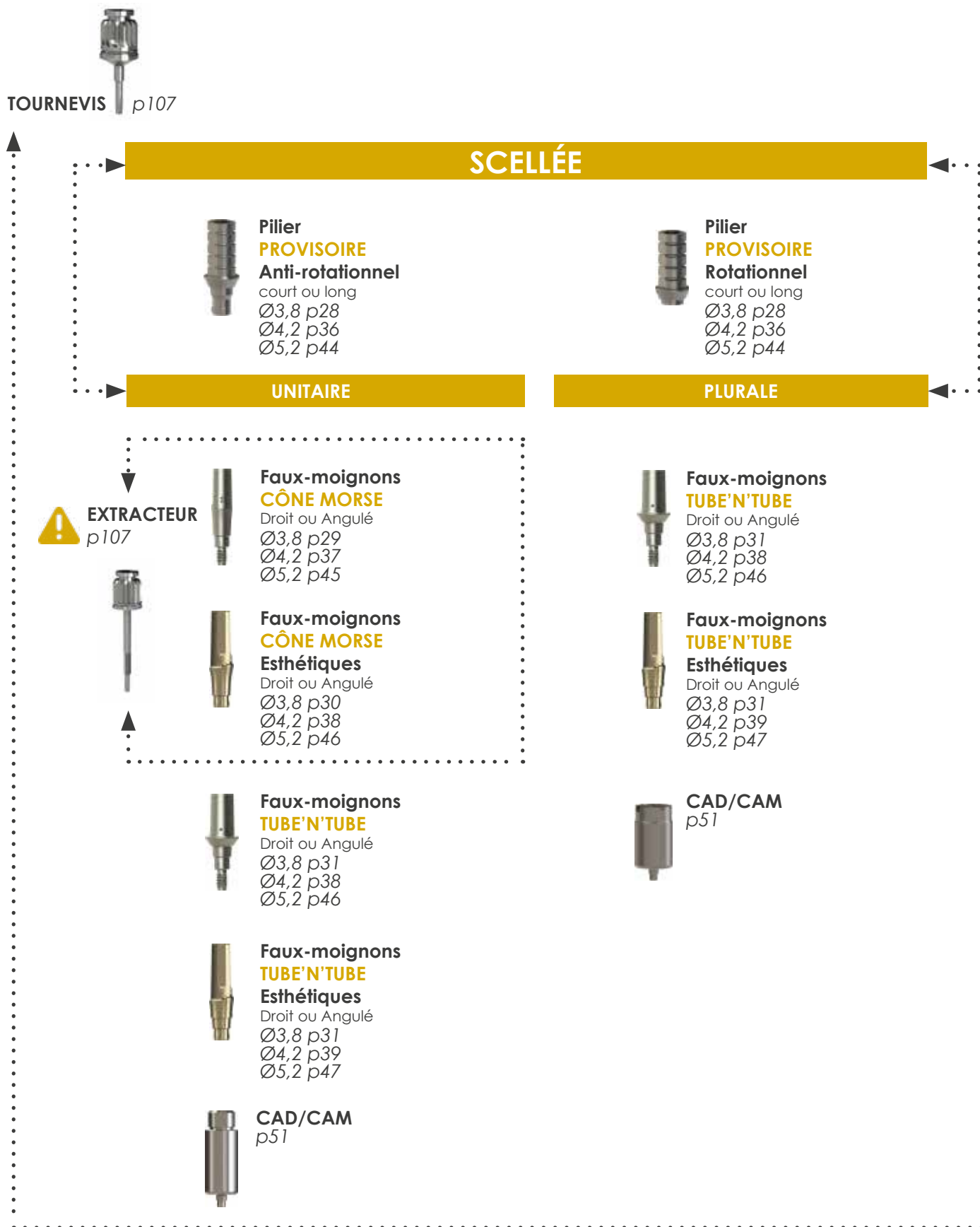

Toutes les dimensions sont indiquées en mm.



Véritable
Cône Morse
à 2,5°

CÔNE MORSE



Appui plat
Tube'n'tube
Parois parallèles

TUBE'N'TUBE

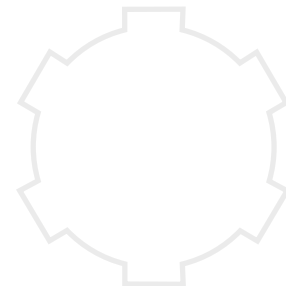

VISSÉE



**Pilier
PROVISOIRE
IDUnit**
Ø3,8 p33
Ø4,2 p41
Ø5,2 p49

UNITAIRE

PLURALE



**Manchons
transgingivaux**
Anti-rotationnels
Ø3,8 p32
Ø4,2 p40
Ø5,2 p48



**Attachement
IDUnit**
Droit ou Angulé
Ø3,8 p33
Ø4,2 p41
Ø5,2 p49



Tibase CEREC
Ø3,8 p32
Ø4,2 p40
Ø5,2 p48



**Manchons
transgingivaux**
Rotationnels
Ø3,8 p32
Ø4,2 p40
Ø5,2 p48



CAD/CAM
p51



CAD/CAM
p51

AMOVIBLE



**Attachements
sphériques**
Ø3,8 p34
Ø4,2 p42
Ø5,2 p50



**Attachements
sphériques
Calcinable**
Ø3,8 p34
Ø4,2 p42
Ø5,2 p50









**Attachement
IDLoc**
Ø3,8 p34
Ø4,2 p42
Ø5,2 p50



Systeme prothetique ID^{ALL} Ø3,8

Cône Morse & Tube'n'Tube

→ ÉLÉMENTS PROTHÉTIQUES

TRANSFERTS D'EMPREINTE ANTI-ROTATIONNELS		
	Pick-up ou ciel ouvert Ø5 mm	2004
	Ciel fermé	2004F
	Ciel fermé, long	2004FL
	Pick-up ou à ciel ouvert, étroit	2004N
	Ciel fermé, étroit long	2004NL
	Pick-up / ciel ouvert Plastique	2004P

ANALOGUE D'IMPLANT		
	Analogue d'implant Ø3,6 mm	0223

TRANSFERTS D'EMPREINTE ROTATIONNELS		
	Conique	0220C
	Rotationnel	0221
	Rotationnel Long, spécial post extractionnel	0221L

VIS DE TRANSFIXATION		
	Vis de transfixation réduite pour éléments transvissés. Serrage ≤ 25 N.cm	0211
	Vis de transfixation IDCam et IDAll. Serrage ≤ 25 N.cm	0214
	Vis tête longue pour laboratoire pour toute gamme	0217
	Tête courte (pour prothèse). Serrage ≤ 25 N.cm	0219

→ LA PROTHÈSE PROVISOIRE

PILIERES PROVISOIRES RESTAURATION UNITAIRE		
	Anti-rotationnel - Ø3,6 mm	0206
	Pilier provisoire long (post-extractionnel pour platform switching)	0206L

PILIERES PROVISOIRES RESTAURATION PLURALE		
	Rotationnel - Ø3,6 mm	0208
	Rotationnel Long - Ø3,6 mm (post-extractionnel pour platform switching)	0208L

Toutes les dimensions sont indiquées en mm.



LA PROTHÈSE SCÉLÉE



FAUX-MOIGNONS CÔNE MORSE			
AVEC ÉPAULEMENT DE Ø5,4 MM		HAUTEUR TRANSGINGIVALE	
	Droit	1,5 mm	420001
	Droit	2,5 mm	420002
	Droit	3,5 mm	420003
	Droit	5 mm	420005
	Angulé 7°	1,5 mm	420701
	Angulé 7°	3,5 mm	420703
	Angulé 7°	5 mm	420705
	Angulé 15°	1,5 mm	421501
	Angulé 15°	2,5 mm	421502
	Angulé 15°	3,5 mm	421503
	Angulé 15°	5 mm	421505
	Angulé 23°	1,5 mm	422301
	Angulé 23°	2,5 mm	422302
	Angulé 23°	3,5 mm	422303
	Angulé 23°	5 mm	422305



UTILISER L'EXTRACTEUR DE FAUX-MOIGNON CÔNE MORSE, si besoin. p107



Systeme prothetique ID^{ALL} Ø3,8

Cône Morse & Tube'n'Tube

FAUX-MOIGNONS CÔNE MORSE ESTHÉTIQUES

ANGULATION		HAUTEUR TRANSGINGIVALE	EPAULEMENT Ø4	VIS CICA	EPAULEMENT Ø5	VIS CICA
	Droit	1,5 mm	C34001R	R	C35001T	T
	Droit	3,5 mm	C34003S	S	C35003U	U
	Droit	5 mm	C34005S	S	C35005V	V
	Angulé 15°	1,5 mm	C34151R	R	C35151T	T
	Angulé 15°	3, 5 mm	C34153S	S	C35153U	U
	Angulé 15°	5 mm	C34155S	S	C35155V	V
	Angulé 23°	1,5 mm	C34231R	R	C35231T	T
	Angulé 23°	3,5 mm	C34233S	S	C35233U	U
	Angulé 23°	5 mm	C34235S	S	C35235V	V

VIS DE CICATRISATION
HOMOTHÉTIQUES

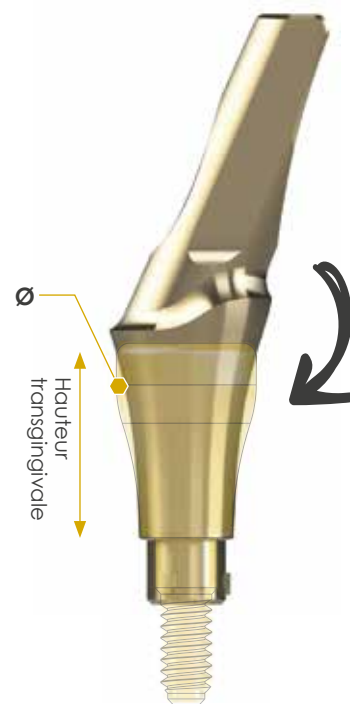

UTILISER L'EXTRACTEUR
DE FAUX-MOIGNON
CÔNE MORSE, si besoin.
p107



UNE QUESTION SUR LE SYSTEME PROTHÉTIQUE ESTHÉTIQUE ?

Contactez notre service client par téléphone

au **+33 (0)1 48 70 70 48**



ou par email : info@idi-dental.com

Toutes les dimensions sont indiquées en mm.

LA PROTHÈSE SCELLÉE



UNITAIRE & PLURALE



FAUX-MOIGNONS TUBE'N'TUBE

AVEC ÉPAULEMENT
DE Ø5,4 MM

HAUTEUR
TRANSGINGIVALE

	Droit	1,5 mm	420011
	Droit	3 mm	420012
	Angulé 15°	1,5 mm	421511
	Angulé 15°	3 mm	421512
	Angulé 23°	1,5 mm	422311
	Angulé 23°	3 mm	422312



FAUX-MOIGNONS TUBE'N'TUBE ESTHÉTIQUES

ANGULATION

HAUTEUR
TRANSGINGIVALE

EPAULEMENT
Ø4

VIS
CICA

EPAULEMENT
Ø5

VIS
CICA

	Droit	1,5 mm	T34001R	R	T35001T	T
	Droit	3 mm	T34003S	S	T35003U	U
	Angulé 15°	1,5 mm	T34151R	R	T35151T	T
	Angulé 15°	3 mm	T34153S	S	T35153U	U
	Angulé 23°	1,5 mm	T34231R	R	T35231T	T
	Angulé 23°	3 mm	T34233S	S	T35233U	U







VIS DE CICATRISATION
HOMOTHÉTIQUES

Systeme prothetique ID^{ALL} Ø3,8

Cône Morse & Tube'n'Tube



LA PROTHÈSE VISSÉE

UNITAIRE



SCANBODY		
	Scanbody CEREC® Bluecam Type S (par 5)	6431295
	Scanbody CEREC® Bluecam Type L (par 5)	6431303
	Scanbody CEREC® Omnicam Type S (par 5)	6431311
	Scanbody CEREC® Omnicam Type L (par 5)	6431329



TIBASE CEREC		
	Base titane pour CEREC Ø3,6 mm	7336
	Base titane pour CEREC Ø3,1 mm	7436

MANCHONS TRANSGINGIVAUX ANTI-ROTATIONNELS		
Ø3,6 MM	HAUTEUR TRANSGINGIVALE	
	0,4 mm	6360H
	1,4 mm	6361H
	2,4 mm	6362H

PLURALE

MANCHONS TRANSGINGIVAUX ROTATIONNELS		
Ø3,6 MM	HAUTEUR TRANSGINGIVALE	
	0,4 mm	6360R
	1,4 mm	6361R
	2,4 mm	6362R



MANCHON CALCINABLE		
	Rotationnel avec épaulement de Ø4,8 mm	021801

Toutes les dimensions sont indiquées en mm.

LA PROTHÈSE VISSÉE



PLURALE

LE SYSTÈME IDUNIT

ANALOGUE D'IMPLANT IDUNIT

	Analogue d'implant	333
---	--------------------	-----

TRANSFERTS D'EMPREINTE IDUNIT

	Ciel fermé	321
	pick-up	322
	pick-up Long	322L

VIS DE TRANSFIXATION IDUNIT

	Pour éléments prothétiques 334 et 336. Serrage ≤ 15 N.cm	0216
---	---	------

MANCHON CALCINABLE IDUNIT

	Calcinable IDUnit + Vis Réf. 0216	336S
---	-----------------------------------	------

PILIER PROVISOIRE IDUNIT

	pour IDUNIT + Vis Réf. 0216	334
---	-----------------------------	-----

VIS DE CICATRISATION IDUNIT

	pour IDUNIT	330
---	-------------	-----

PILIERS IDUNIT

ANGULATION		HAUTEUR TRANSGINGIVALE	
	Droit	1 mm	U3601
	Droit	2,5 mm	U3602
	Droit	4 mm	U3604
	Droit	6 mm	U3606
	Angulé 17°	1 mm	U3621
	Angulé 17°	3 mm	U3623
	Angulé 17°	5 mm	U3625
	Angulé 30°	1 mm	U3631
	Angulé 30°	3 mm	U3633
	Angulé 30°	5 mm	U3635



Systeme prothetique ID^{ALL} Ø3,8





Cône Morse & Tube'n'Tube

LA PROTHÈSE AMOVIBLE





ATTACHEMENTS SPHÉRIQUES

	Hauteur transgingivale 1 mm	222361
	Hauteur transgingivale 2,5 mm	222362
	Hauteur transgingivale 4 mm	222364
	Hauteur transgingivale 6 mm	222366

BOITIER POUR ATTACHEMENTS SPHÉRIQUES

	Sphérique O'ring Hauteur 3,5 mm Øextérieur 5 mm	0122
	Joint nitrile souple (blanc)	0120NB
	Joint torique pour attachement o'ring <i>médium</i> (rouge)	0120SR
	Joint torique pour attachement o'ring <i>strang</i> (noir)	0120NN

LES CALCINABLES

	Attachement sphérique	9222
	Guide de parallélisme pour attachement sphérique	9223
	Barre de jonction par 3	0931
	Cavalier nylon	0025

LE SYSTÈME IDLOC

ANALOGUE D'IMPLANT IDLOC

	Analogue d'implant	433
--	--------------------	-----

TRANSFERT D'EMPREINTE IDLOC

	Plastique	432
--	-----------	-----

BOITIER ATTACHEMENT IDLOC

	Partie femelle (Locator) Ø 6 mm épaisseur 2,5 mm	LOCFEM
--	---	--------

ATTACHEMENTS IDLOC

	Hauteur transgingivale 1 mm	L3601
	Hauteur transgingivale 2,5 mm	L3602
	Hauteur transgingivale 4 mm	L3604
	Hauteur transgingivale 6 mm	L3606

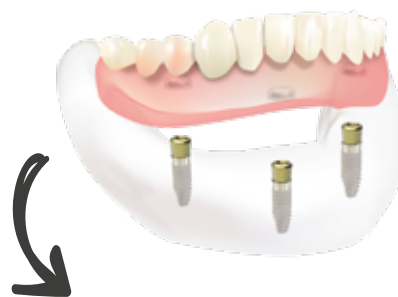

Le Cône Morse

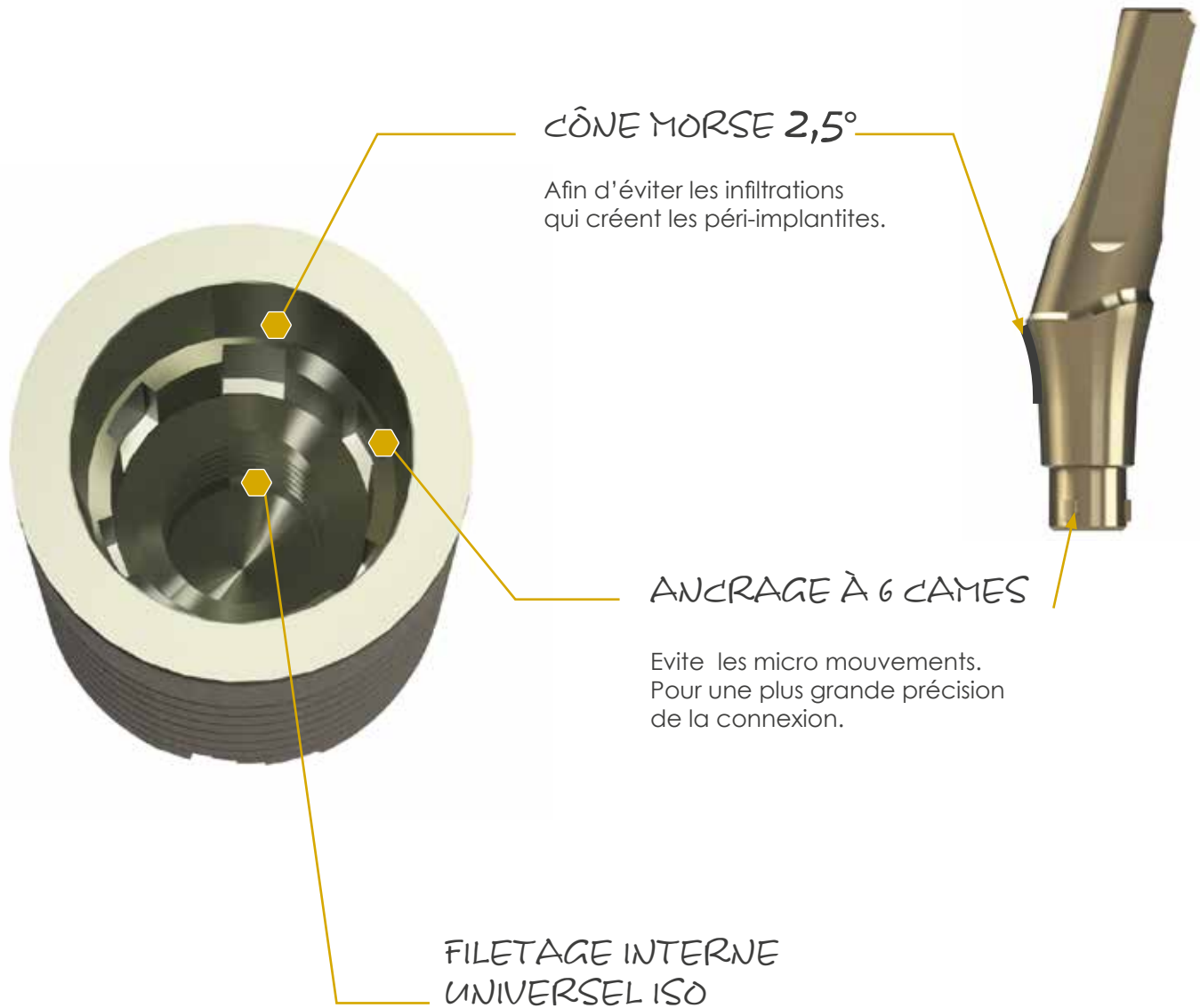
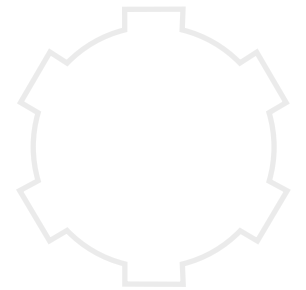

CÔNE MORSE 2,5°

Afin d'éviter les infiltrations qui créent les péri-implantites.

ANCRAGE À 6 CAMES

Evite les micro mouvements. Pour une plus grande précision de la connexion.

FILETAGE INTERNE UNIVERSEL ISO







Le principe du Cône MORSE a été inventé dans les années 1860 par Stephen MORSE pour l'industrie.



- ↳ Les spécificités :
 - Une **conicité inférieure à 3%** pour une surface de friction 5 à 6 fois supérieure.
 - Une "**Soudure à froid**".
- ↳ Les avantages :
 - Une étanchéité bactérienne optimale.
 - Une réduction importante des Micro-mouvements (la vis de transfixation est donc moins sollicitée).
 - Une stabilité prothétique accrue.

Systeme prothetique ID^{ALL} Ø4,2

Cône Morse & Tube'n'Tube

→ ÉLÉMENTS PROTHÉTIQUES

TRANSFERTS D'EMPREINTE ANTI-ROTATIONNELS		
	Pick-up ou ciel ouvert Ø5 mm	2004
	Ciel fermé	2004F
	Ciel fermé, long	2004FL
	Pick-up ou à ciel ouvert, étroit	2004N
	Ciel fermé, étroit long	2004NL
	Pick-up / ciel ouvert Plastique	2004P

TRANSFERTS D'EMPREINTE ROTATIONNELS		
	Conique	0220C
	Rotationnel	0221
	Rotationnel Long, spécial post extractionnel	0221L

ANALOGUE D'IMPLANT		
	Analogue d'implant Ø4,2 mm	0224

VIS DE TRANSFIXATION		
	Vis de transfixation réduite pour éléments transvésés. Serrage ≤ 25 N.cm	0211
	Vis de transfixation IDCam et IDAll. Serrage ≤ 25 N.cm	0214
	Vis tête longue pour laboratoire pour toute gamme	0217
	Tête courte (pour prothèse). Serrage ≤ 25 N.cm	0219

→ LA PROTHÈSE PROVISOIRE

PILERS PROVISOIRES RESTAURATION UNITAIRE		
	Anti-rotationnel - Ø3,6 mm	0206
	Pilier provisoire long (post-extractionnel pour platform switching)	0206L

PILERS PROVISOIRES RESTAURATION PLURALE		
	Rotationnel - Ø3,6 mm	0208
	Rotationnel Long - Ø3,6 mm (post-extractionnel pour platform switching)	0208L

Toutes les dimensions sont indiquées en mm.



LA PROTHÈSE SCÉLÉE



UNITAIRE

FAUX-MOIGNONS CÔNE MORSE			
AVEC ÉPAULEMENT DE Ø5,4 MM		HAUTEUR TRANSGINGIVALE	
	Droit	1,5 mm	420001
	Droit	2,5 mm	420002
	Droit	3,5 mm	420003
	Droit	5 mm	420005
	Angulé 7°	1,5 mm	420701
	Angulé 7°	3,5 mm	420703
	Angulé 7°	5 mm	420705
	Angulé 15°	1,5 mm	421501
	Angulé 15°	2,5 mm	421502
	Angulé 15°	3,5 mm	421503
	Angulé 15°	5 mm	421505
	Angulé 23°	1,5 mm	422301
	Angulé 23°	2,5 mm	422302
	Angulé 23°	3,5 mm	422303
	Angulé 23°	5 mm	422305



UTILISER L'EXTRACTEUR DE FAUX-MOIGNON CÔNE MORSE, si besoin. p107



Systeme prothetique ID^{ALL} Ø4,2

Cône Morse & Tube'n'Tube

FAUX-MOIGNONS CÔNE MORSE ESTHÉTIQUES

ANGULATION		HAUTEUR TRANSGINGIVALE	EPAULEMENT Ø4	VIS CICA	EPAULEMENT Ø5	VIS CICA
	Droit	1,5 mm	C34001R	R	C35001T	T
	Droit	3,5 mm	C34003S	S	C35003U	U
	Droit	5 mm	C34005S	S	C35005V	V
	Angulé 15°	1,5 mm	C34151R	R	C35151T	T
	Angulé 15°	3,5 mm	C34153S	S	C35153U	U
	Angulé 15°	5 mm	C34155S	S	C35155V	V
	Angulé 23°	1,5 mm	C34231R	R	C35231T	T
	Angulé 23°	3,5 mm	C34233S	S	C35233U	U
	Angulé 23°	5 mm	C34235S	S	C35235V	V

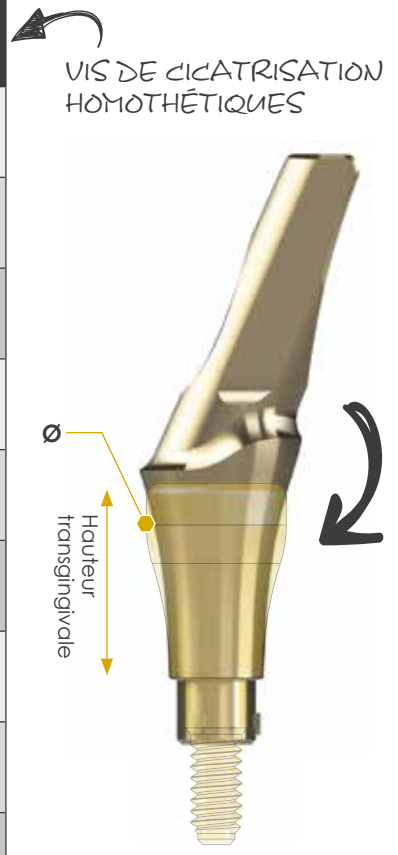

UNITAIRE & PLURALE

FAUX-MOIGNONS TUBE'N'TUBE

	AVEC ÉPAULEMENT DE Ø5,4 MM	H.T.*	PLATEFORME Ø3,6	PLATEFORME Ø4,2
	Droit	1,5 mm	420011	420021
	Droit	3 mm	420012	420022
	Angulé 15°	1,5 mm	421511	421521
	Angulé 15°	3 mm	421512	421522
	Angulé 23°	1,5 mm	422311	422321
	Angulé 23°	3 mm	422312	422322

Toutes les dimensions sont indiquées en mm.

*H.T. : Hauteur transgingivale

LA PROTHÈSE SCÉLÉE



FAUX-MOIGNONS TUBE'N'TUBE ESTHÉTIQUES PLATEFORME Ø3,6

ANGULATION	HAUTEUR TRANSGINGIVALE	EPAULEMENT Ø4	VIS CICA	EPAULEMENT Ø5	VIS CICA
 Droit	1,5 mm	T34001R	R	T35001T	T
 Droit	3 mm	T34003S	S	T35003U	U
 Angulé 15°	1,5 mm	T34151R	R	T35151T	T
 Angulé 15°	3 mm	T34153S	S	T35153U	U
 Angulé 23°	1,5 mm	T34231R	R	T35231T	T
 Angulé 23°	3 mm	T34233S	S	T35233U	U

FAUX-MOIGNONS TUBE'N'TUBE ESTHÉTIQUES PLATEFORME Ø4,2

ANGULATION	HAUTEUR TRANSGINGIVALE	EPAULEMENT Ø5	VIS CICA
 Droit	1,5 mm	T45001X	X
 Droit	3 mm	T45003W	W
 Angulé 15°	1,5 mm	T45151X	X
 Angulé 15°	3 mm	T45153W	W
 Angulé 23°	1,5 mm	T45231X	X
 Angulé 23°	3 mm	T45233W	W



VIS DE CICATRISATION HOMOTHÉTIQUES



DIAMÈTRE DE LA COLLERETTE



PLATEFORME

Systeme prothetique ID^{ALL} Ø4,2

Cône Morse & Tube'n'Tube

LA PROTHÈSE VISSÉE

UNITAIRE

SCANBODY		
	Scanbody CEREC® Bluecam Type S (par 5)	6431295
	Scanbody CEREC® Bluecam Type L (par 5)	6431303
	Scanbody CEREC® Omnicam Type S (par 5)	6431311
	Scanbody CEREC® Omnicam Type L (par 5)	6431329



TIBASE CEREC		
	Base titane pour CEREC Ø4,2 mm	7342
	Base titane pour CEREC Ø3,6 mm	7336
	Base titane pour CEREC Ø3,1 mm	7436

MANCHONS TRANSGINGIVAUX ANTI-ROTATIONNELS		
Ø4,2 MM	HAUTEUR TRANSGINGIVALE	
	0,4 mm	6420H
	1,4 mm	6421H
	2,4 mm	6422H

PLURALE

MANCHONS TRANSGINGIVAUX ROTATIONNELS		
Ø4,2 MM	HAUTEUR TRANSGINGIVALE	
	0,4 mm	6420R
	1,4 mm	6421R
	2,4 mm	6422R



MANCHON CALCINABLE		
	Rotationnel avec épaulement de Ø4,8 mm	021801

Toutes les dimensions sont indiquées en mm.

LA PROTHÈSE VISSÉE





LE SYSTÈME IDUNIT

ANALOGUE D'IMPLANT IDUNIT

	Analogue d'implant	333
---	--------------------	-----

TRANSFERTS D'EMPREINTE IDUNIT

	Ciel fermé	321
	pick-up	322
	pick-up Long	322L

VIS DE TRANSFIXATION IDUNIT

	Pour éléments prothétiques 334 et 336. Serrage ≤ 15 N.cm	0216
---	---	------

MANCHON CALCINABLE IDUNIT

	Calcifiable IDUnit + Vis Réf. 0216	336S
---	------------------------------------	------

PILIER PROVISOIRE IDUNIT

	pour IDUNIT + Vis Réf. 0216	334
---	-----------------------------	-----

VIS DE CICATRISATION IDUNIT

	pour IDUNIT	330
---	-------------	-----

PILIERS IDUNIT

ANGULATION	H.T.*	PL. Ø3,6	PL. Ø4,2
 Droit	1 mm	U3601	U4201
 Droit	2,5 mm	U3602	U4202
 Droit	4 mm	U3604	U4204
 Droit	6 mm	U3606	U4206
 Angulé 17°	1 mm	U3621	U4221
 Angulé 17°	3 mm	U3623	U4223
 Angulé 17°	5 mm	U3625	U4225
 Angulé 30°	1 mm	U3631	U4231
 Angulé 30°	3 mm	U3633	U4233
 Angulé 30°	5 mm	U3635	U4235

*H.T. : Hauteur transgingivale

*PL. : Plateforme



Systeme prothetique ID^{ALL} Ø4,2





Cône Morse & Tube'n'Tube

LA PROTHÈSE AMOVIBLE





ATTACHEMENTS SPHÉRIQUES

	Hauteur transgingivale 1 mm	222421
	Hauteur transgingivale 2,5 mm	222422
	Hauteur transgingivale 4 mm	222424
	Hauteur transgingivale 6 mm	222426

BOITIER POUR ATTACHEMENTS SPHÉRIQUES

	Sphérique O'ring Hauteur 3,5 mm Øextérieur 5 mm	0122
	Joint nitrile <i>souple</i> (blanc)	0120NB
	Joint torique pour attachement o'ring <i>médium</i> (rouge)	0120SR
	Joint torique pour attachement o'ring <i>strang</i> (noir)	0120NN

LES CALCINABLES

	Attachement sphérique	9222
	Guide de parallélisme pour attachement sphérique	9223
	Barre de jonction par 3	0931
	Cavalier nylon	0025

LE SYSTÈME IDLOC

ANALOGUE D'IMPLANT IDLOC

	Analogue d'implant	433
--	--------------------	-----

TRANSFERT D'EMPREINTE IDLOC





	Plastique	432
--	-----------	-----

BOITIER ATTACHEMENT IDLOC

	Partie femelle (Locator) Ø6 mm épaisseur 2,5 mm	LOCFEM
--	--	--------



ATTACHEMENTS IDLOC

ANGULATION	H.T.*	PL. Ø3,6	PL. Ø4,2
	Droit 1 mm	L3601	L4201
	Droit 2,5 mm	L3602	L4202
	Droit 4 mm	L3604	L4204
	Droit 6 mm	L3606	L4206

*H.T. : Hauteur transgingivale

*PL. : Plateforme

Toutes les dimensions sont indiquées en mm.

Le Platform switching >>>

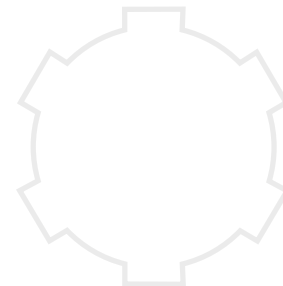

Au moment de la « Mise en Charge » de l'implant lors de la pose de la prothèse, **l'espace biologique parodontal se reforme**, dans l'esprit de celui présent autour de la dent naturelle. Ce phénomène entraîne une perte osseuse marginale autour du col de l'implant.

Fort de ce constat, la notion de platform switching est apparue. Elle permet de respecter la formation de l'espace biologique parodontal. L'implant ID^{ALL} a intégré cette notion, ainsi les vis de cicatrisation, les transferts d'empreinte et les piliers prothétiques sont d'un diamètre inférieur à celui du col de l'implant.

↳ Cela permet à l'espace biologique de se développer, et sur la partie plane du col de l'implant, et sur l'os marginal. L'espace laissé libre sur le col de l'implant aura comme conséquence une perte osseuse réduite autour de l'implant lors de la mise en place de la prothèse définitive.

Il est possible d'utiliser des vis de cicatrisation, transferts d'empreinte et Faux-moignons d'un diamètre identique à celui de l'implant, en appui « plein » mais **l'implant ID^{ALL} a été développé avec la volonté de privilégier la technique platform switching**.



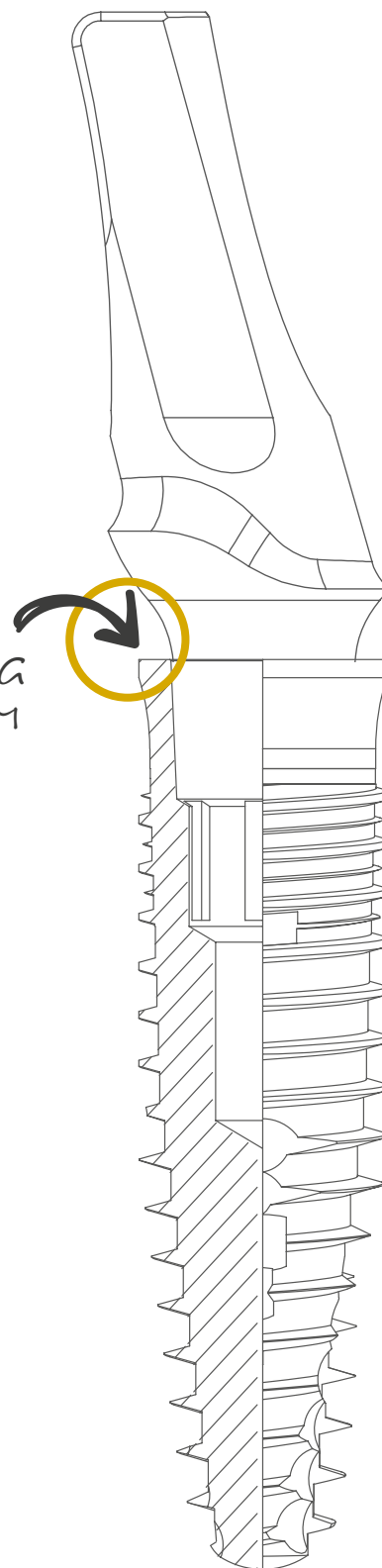



SWITCHING
PLATFORM







Systeme prothetique ID^{ALL} Ø5,2

Cône Morse & Tube'n'Tube

→ ÉLÉMENTS PROTHÉTIQUES

TRANSFERTS D'EMPREINTE ANTI-ROTATIONNELS		
	Pick-up ou ciel ouvert Ø5 mm	2004
	Ciel fermé	2004F
	Ciel fermé, long	2004FL
	Pick-up ou à ciel ouvert, étroit	2004N
	Ciel fermé, étroit long	2004NL
	Pick-up / ciel ouvert Plastique	2004P

TRANSFERTS D'EMPREINTE ROTATIONNELS		
	Conique	0220C
	Rotationnel	0221
	Rotationnel Long, spécial post extractionnel	0221L

ANALOGUE D'IMPLANT		
	Analogue d'implant Ø5,2 mm	0225

VIS DE TRANSFIXATION		
	Vis de transfixation réduite pour éléments transvissés. Serrage ≤ 25 N.cm	0211
	Vis de transfixation IDCam et IDAll. Serrage ≤ 25 N.cm	0214
	Vis tête longue pour laboratoire pour toute gamme	0217
	Tête courte (pour prothèse). Serrage ≤ 25 N.cm	0219

→ LA PROTHÈSE PROVISOIRE

PILERS PROVISOIRES RESTAURATION UNITAIRE		
	Anti-rotationnel - Ø3,6 mm	0206
	Pilier provisoire long (post-extractionnel pour platform switching)	0206L

PILERS PROVISOIRES RESTAURATION PLURALE		
	Rotationnel - Ø3,6 mm	0208
	Rotationnel Long - Ø3,6 mm (post-extractionnel pour platform switching)	0208L

Toutes les dimensions sont indiquées en mm.



LA PROTHÈSE SCÉLÉE

↪ UNITAIRE

FAUX-MOIGNONS CÔNE MORSE			
AVEC ÉPAULEMENT DE Ø5,4 MM		HAUTEUR TRANSGINGIVALE	
	Droit	1,5 mm	420001
	Droit	2,5 mm	420002
	Droit	3,5 mm	420003
	Droit	5 mm	420005
	Angulé 7°	1,5 mm	420701
	Angulé 7°	3, 5 mm	420703
	Angulé 7°	5 mm	420705
	Angulé 15°	1,5 mm	421501
	Angulé 15°	2,5 mm	421502
	Angulé 15°	3,5 mm	421503
	Angulé 15°	5 mm	421505
	Angulé 23°	1,5 mm	422301
	Angulé 23°	2,5 mm	422302
	Angulé 23°	3,5 mm	422303
	Angulé 23°	5 mm	422305



UTILISER L'EXTRACTEUR DE FAUX-MOIGNON CÔNE MORSE, si besoin. p107



Systeme prothetique ID^{ALL} Ø5,2

Cône Morse & Tube'n'Tube

FAUX-MOIGNONS CÔNE MORSE ESTHÉTIQUES

ANGULATION		HAUTEUR TRANSGINGIVALE	EPAULEMENT Ø4	VIS CICA	EPAULEMENT Ø5	VIS CICA
	Droit	1,5 mm	C34001R	R	C35001T	T
	Droit	3,5 mm	C34003S	S	C35003U	U
	Droit	5 mm	C34005S	S	C35005V	V
	Angulé 15°	1,5 mm	C34151R	R	C35151T	T
	Angulé 15°	3,5 mm	C34153S	S	C35153U	U
	Angulé 15°	5 mm	C34155S	S	C35155V	V
	Angulé 23°	1,5 mm	C34231R	R	C35231T	T
	Angulé 23°	3,5 mm	C34233S	S	C35233U	U
	Angulé 23°	5 mm	C34235S	S	C35235V	V

VIS DE CICATRISATION HOMOTHÉTIQUES

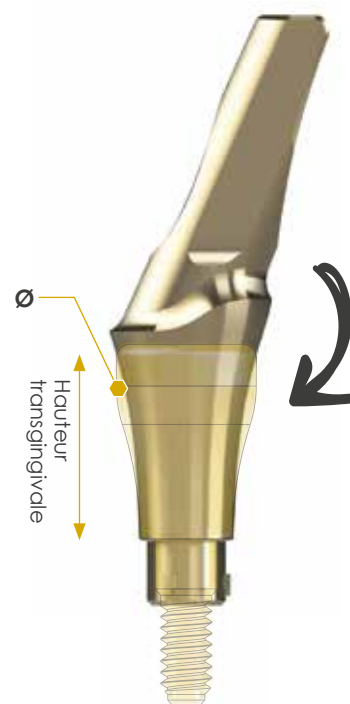

UNITAIRE & PLURALE







FAUX-MOIGNONS TUBE'N'TUBE			EP. Ø5,4	EP. Ø6,2
AVEC ÉPAULEMENT	H.T.*		PLATEFORME Ø4,2	PLATEFORME Ø5,2
	Droit	1,5 mm	420021	520021
	Droit	3 mm	420022	520022
	Angulé 15°	1,5 mm	421521	521521
	Angulé 15°	3 mm	421522	521522
	Angulé 23°	1,5 mm	422321	522321
	Angulé 23°	3 mm	422322	522322







Toutes les dimensions sont indiquées en mm.

*H.T. : Hauteur transgingivale

LA PROTHÈSE SCELLÉE



FAUX-MOIGNONS TUBE'N'TUBE ESTHÉTIQUES			PLATEFORME Ø3,6			PL. Ø4,2			PL. Ø5,2	
ANGULATION	H.T.*	EP. Ø4	VIS CICA	EP. Ø5	VIS CICA	EP. Ø5	VIS CICA	EP. Ø6	VIS CICA	
 Droit	1,5 mm	T34001R	R	T35001T	T	T45001X	X	T56001Y	Y	
 Droit	3 mm	T34003S	S	T35003U	U	T45003W	W	T56003Z	Z	
 Angulé 15°	1,5 mm	T34151R	R	T35151T	T	T45151X	X	T56151Y	Y	
 Angulé 15°	3 mm	T34153S	S	T35153U	U	T45153W	W	T56153Z	Z	
 Angulé 23°	1,5 mm	T34231R	R	T35231T	T	T45231X	X	T56231Y	Y	
 Angulé 23°	3 mm	T34233S	S	T35233U	U	T45233W	W	T56233Z	Z	

FAUX-MOIGNONS TUBE'N'TUBE ESTHÉTIQUES PLATEFORME Ø4,2				
ANGULATION	HAUTEUR TRANSGINGIVALE	EPAULEMENT Ø5	VIS CICA	
 Droit	1,5 mm	T45001X	X	
 Droit	3 mm	T45003W	W	
 Angulé 15°	1,5 mm	T45151X	X	
 Angulé 15°	3 mm	T45153W	W	
 Angulé 23°	1,5 mm	T45231X	X	
 Angulé 23°	3 mm	T45233W	W	

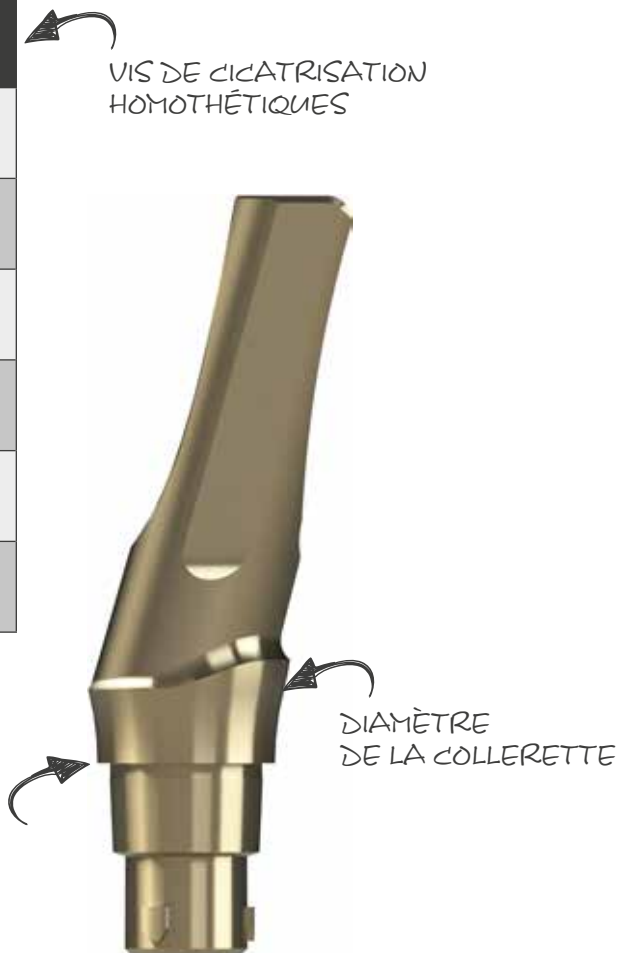







Systeme prothetique ID^{ALL} Ø5,2

Cône Morse & Tube'n'Tube



LA PROTHÈSE VISSÉE

UNITAIRE



SCANBODY		
	Scanbody CEREC® Bluecam Type S (par 5)	6431295
	Scanbody CEREC® Bluecam Type L (par 5)	6431303
	Scanbody CEREC® Omnicam Type S (par 5)	6431311
	Scanbody CEREC® Omnicam Type L (par 5)	6431329

TIBASE CEREC		
	Base titane pour CEREC Ø4,2 mm	7342
	Base titane pour CEREC Ø5,2 mm	7352



MANCHONS TRANSGINGIVAUX ANTI-ROTATIONNELS			
	HAUTEUR TRANSGINGIVALE	Ø4,2	Ø5,2
	0,4 mm	6420H	6520H
	1,4 mm	6421H	6521H
	2,4 mm	6422H	6522H

PLURALE

MANCHONS TRANSGINGIVAUX ROTATIONNELS			
	HAUTEUR TRANSGINGIVALE	Ø4,2	Ø5,2
	0,4 mm	6420R	6520R
	1,4 mm	6421R	6521R
	2,4 mm	6422R	6522R



MANCHON CALCINABLE		
	Rotationnel avec épaulement de Ø4,8 mm	021801

Toutes les dimensions sont indiquées en mm.

LA PROTHÈSE VISSÉE





LE SYSTÈME IDUNIT

ANALOGUE D'IMPLANT IDUNIT

	Analogue d'implant	333
---	--------------------	-----

TRANSFERTS D'EMPREINTE IDUNIT

	Ciel fermé	321
	pick-up	322
	pick-up Long	322L

VIS DE TRANSFIXATION IDUNIT

	Pour éléments prothétiques 334 et 336. Serrage ≤ 15 N.cm	0216
---	---	------

MANCHON CALCINABLE IDUNIT

	Calcifiable IDUnit + Vis Réf. 0216	336S
---	------------------------------------	------

PILIER PROVISOIRE IDUNIT

	pour IDUNIT + Vis Réf. 0216	334
---	-----------------------------	-----

VIS DE CICATRISATION IDUNIT

	pour IDUNIT	330
---	-------------	-----

PILIERS IDUNIT

ANGULATION	H.T.*	PL. Ø3,6	PL. Ø4,2	PL. Ø5,2
 Droit	1 mm	U3601	U4201	U5201
 Droit	2,5 mm	U3602	U4202	U5202
 Droit	4 mm	U3604	U4204	U5204
 Droit	6 mm	U3606	U4206	U5206
 Angulé 17°	1 mm	U3621	U4221	U5221
 Angulé 17°	3 mm	U3623	U4223	U5223
 Angulé 17°	5 mm	U3625	U4225	U5225
 Angulé 30°	1 mm	U3631	U4231	U5231
 Angulé 30°	3 mm	U3633	U4233	U5233
 Angulé 30°	5 mm	U3635	U4235	U5235

*H.T. : Hauteur transgingivale

*PL. : Plateforme



Systeme prothetique ID^{ALL} Ø5,2





Cône Morse & Tube'n'Tube

LA PROTHÈSE AMOVIBLE





ATTACHEMENTS SPHÉRIQUES

	Hauteur transgingivale 1 mm	222521
	Hauteur transgingivale 2,5 mm	222522
	Hauteur transgingivale 4 mm	222524
	Hauteur transgingivale 6 mm	222526

BOITIER POUR ATTACHEMENTS SPHÉRIQUES

	Sphérique O'ring Hauteur 3,5 mm Øextérieur 5 mm	0122
	Joint nitrile <i>souple</i> (blanc)	0120NB
	Joint torique pour attachement o'ring <i>médium</i> (rouge)	0120SR
	Joint torique pour attachement o'ring <i>strang</i> (noir)	0120NN

LES CALCINABLES

	Attachement sphérique	9222
	Guide de parallélisme pour attachement sphérique	9223
	Barre de jonction par 3	0931
	Cavalier nylon	0025

LE SYSTÈME IDLOC

ANALOGUE D'IMPLANT IDLOC

	Analogue d'implant	433
--	--------------------	-----

TRANSFERT D'EMPREINTE IDLOC

	Plastique	432
--	-----------	-----

BOITIER ATTACHEMENT IDLOC

	Partie femelle (Locator) Ø 6 mm épaisseur 2,5 mm	LOCFEM
--	---	--------

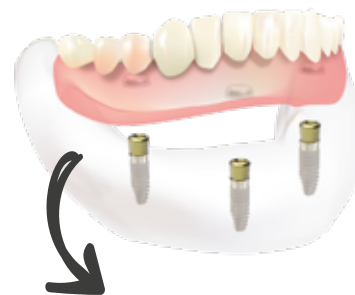





ATTACHEMENTS IDLOC

	Hauteur transgingivale 1 mm	L5201
	Hauteur transgingivale 2,5 mm	L5202
	Hauteur transgingivale 4 mm	L5204
	Hauteur transgingivale 6 mm	L5206

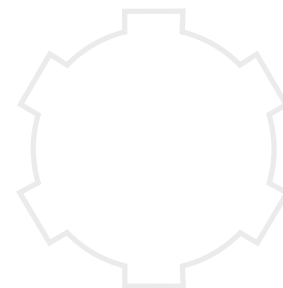
Toutes les dimensions sont indiquées en mm.



Le CAD/CAM pour les implants ID^{ALL}



ANALOGUE D'IMPLANT		
	Cames Numériques repositionnables Ø3,6 mm	0223N
	Cames Numériques repositionnables Ø4,2 mm	0224N
	Cames Numériques repositionnables Ø5,2 mm	0225N

SCANBODY TITANE		
	Transfert d'empreinte CAD/CAM connectique à cames	SBCT



PILIER PRÉUSINÉ Ø12		
	Conique	PMC12
	Tube'n'Tube	PMP12



PILIER PRÉUSINÉ Type Medentika Ø12		
	Conique	PMC12M
	Tube'n'Tube	PMP12M

IDUNIT		
	Tibase IDUnit + vis réf. 0216	TU
	Transfert d'empreinte CAD/CAM IDUnit	321P

LES TIBASES

CONNECTIQUE CONIQUE		
	Hauteur 0,5 mm avec vis réf. 0211	TC320
	Hauteur 2 mm avec vis réf. 0211	TC322
	Hauteur 4 mm avec vis réf. 0211	TC324

CONNECTIQUE ROTATIONNELLE TUBE'N'TUBE					Ø 3,6 MM	Ø 4,2 MM	Ø 5,2 MM
	Hauteur 0,5 mm avec vis réf. 0211	TR360	TR420	TR520			
	Hauteur 2 mm avec vis réf. 0211	TR362	TR422	TR522			
	Hauteur 4 mm avec vis réf. 0211	TR364	TR424	TR524			

CONNECTIQUE A CAMES TUBE'N'TUBE					Ø 3,6 MM	Ø 4,2 MM	Ø 5,2 MM
	Hauteur 0,5 mm avec vis réf. 0211	TP360	TP420	TP520			
	Hauteur 2 mm avec vis réf. 0211	TP362	TP422	TP522			
	Hauteur 4 mm avec vis réf. 0211	TP364	TP424	TP524			





IMPLANTS
**Connexion
hexagonale**

Gammes

ID^{BIO}

&

ID^{MAX}

Hexagone

PRÉSENTATION

La conception interne de l'implant ID^{BIO} grâce à son ancrage GSP (Gorge de Stabilisation Prothétique) améliore d'une manière significative la stabilisation des réalisations prothétiques.

L'ID^{BIO} bénéficie de l'état de surface S.M.A TiO₂, en alliage Ti6Al4V biphasé grade 5 avec des spires de formes carrées et de formes en V ainsi que d'un ancrage de stabilisation prothétique. Cet implant auto-condensant supporte des forces de 75 N.cm au vissage sans aucune altération.

Il se singularise par son ancrage hexagonal prothétique et son corps cylindro-conique à l'image d'une racine dentaire. Sa forme cylindrique convergente au niveau du col implantaire réduit la tension au niveau de l'os crestal.

Sa forme conique permet une meilleure insertion entre les dents adjacentes. L'angulation, l'espacement et la profondeur des spires ont été spécialement étudiés pour optimiser la stabilisation dans l'os de toutes densités et favorisent la mise en charge immédiate.

Son apex pénétrant permet une accroche primaire très importante.



Caractéristiques de l'implant ID^{BIO}

- Forme cylindro-conique
- Alliage de titane Ti6Al4V biphasé grade 5
- État de surface S.M.A. TiO₂
- Ancrage hexagonal
- Gorge anti-dévissage
- Spires progressives et condensantes
- Apex pénétrant

Conseils

1. Utiliser le tournevis référence 0146, 1046, 1146, 0046 ou 0846 pour le vissage de l'implant.
2. Utiliser le tournevis référence 0014, ou 0114 pour le vissage manuel de la vis de fermeture à 5 N.cm sans la clé à cliquet.

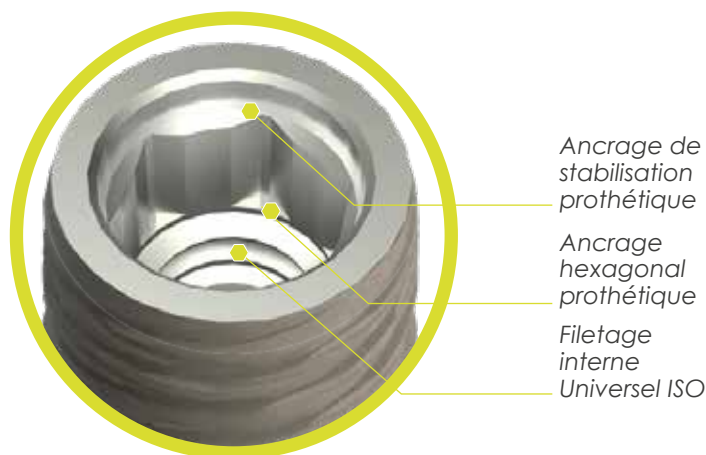

Toutes les dimensions sont indiquées en mm.

GAMME DES IMPLANTS



LONGUEUR Code couleur*	DIAMÈTRE	RÉFÉRENCE
8 mm ●	3,5 mm	IDB0835
8 mm ●	4 mm	IDB0840
8 mm ●	5 mm	IDB0850
10 mm ●	3,5 mm	IDB1035
10 mm ●	4 mm	IDB1040
10 mm ●	5 mm	IDB1050
12 mm ●	3,5 mm	IDB1235
12 mm ●	4 mm	IDB1240
12 mm ●	5 mm	IDB1250
15 mm ●	3,5 mm	IDB1535
15 mm ●	4 mm	IDB1540
15 mm ●	5 mm	IDB1550

*Sur chaque emballage extérieur d'implant figure une pastille de couleur correspondant à la longueur de l'implant. Ce code couleur est en corrélation avec le code couleur des forets RBS coniques pour les implants ID^{BIO} :

- 8 mm de longueur
- 10 mm de longueur
- 12 mm de longueur
- 15 mm de longueur

LES VIS CHIRURGICALES

VIS DE CICATRISATION CONIQUES

VIS	Ø BAS	Ø HAUT	HAUTEUR	IMPLANTS	RÉFÉRENCE
	3,5 mm	4,5 mm	4 mm	ID ^{BIO} Ø3,5 mm	1331
	3,5 mm	4,5 mm	6 mm	ID ^{BIO} Ø3,5 mm	1332
	4 mm	5 mm	4 mm	ID ^{BIO} Ø4 mm	1341
	4 mm	5 mm	6 mm	ID ^{BIO} Ø4 mm	1342
	4,9 mm	6 mm	4 mm	ID ^{BIO} Ø5 mm	1351
	4,9 mm	6 mm	6 mm	ID ^{BIO} Ø5 mm	1352

VIS DE CICATRISATION CYLINDRIQUES H.2

VIS	IMPLANTS	RÉFÉRENCE
	ID ^{BIO} Ø3,5 mm	1330
	ID ^{BIO} Ø4 mm	1340
	ID ^{BIO} Ø5 mm	1350

VIS DE FERMETURE

VIS	IMPLANTS	RÉFÉRENCE
	ID ^{BIO} Ø3,5 mm	1231
	ID ^{BIO} Ø4 mm	1241
	ID ^{BIO} Ø5 mm	1251

IMPLANT ID^{BIO}

Guide prothétique



TOURNEVIS p107

SCELLÉE



Pilier
PROVISOIRE
Anti-rotationnel
Ø3,5 p58
Ø4 p62
Ø5 p66



Pilier
PROVISOIRE
Rotationnel
Ø3,5 p58
Ø4 p62
Ø5 p66

UNITAIRE

PLURALE



Faux-moignons
HEXAGONE
Droit ou Angulé
Ø3,5 p58
Ø4 p62
Ø5 p66



Faux-moignons
HEXAGONE
Droit ou Angulé
Ø3,5 p58
Ø4 p62
Ø5 p66

AMOVIBLE



Attachements
sphériques
Ø3,5 p61
Ø4 p65
Ø5 p69



Attachements
sphériques
Calcinable
Ø3,5 p61
Ø4 p65
Ø5 p69



Attachement
IDLoc
Ø3,5 p61
Ø4 p65
Ø5 p69



VISSÉE



Pilier
PROVISOIRE
IDUnit
Ø3,5 p60
Ø4 p64
Ø5 p68

UNITAIRE

PLURALE



Manchons transgingivaux
Anti-rotationnels
Ø3,5 p59
Ø4 p63
Ø5 p67



Tibase CEREC
Ø3,5 p59
Ø4 p63
Ø5 p67



Manchon calcinable
Anti-rotationnel
Ø3,5 p59
Ø4 p63
Ø5 p67



Attachement IDUnit
Droit ou Angulé
Ø3,5 p60
Ø4 p64
Ø5 p68



Manchons transgingivaux
Rotationnels
Ø3,5 p59
Ø4 p63
Ø5 p67



Manchon calcinable
Rotationnel
Ø3,5 p59
Ø4 p63
Ø5 p67

Systeme prothetique ID^{BIO} Ø3,5

Hexagone

ÉLÉMENTS PROTHÉTIQUES

TRANSFERTS D'EMPREINTE ANTI-ROTATIONNELS

	Ciel fermé	905
	Pick-up ou ciel ouvert Ø5 mm	906

TRANSFERTS D'EMPREINTE ROTATIONNELS

	Droit	7210
	Étroit	7211

ANALOGUE D'IMPLANT

	Analogue d'implant Ø3,5 mm Hexagone	2335A
---	--	-------

VIS DE TRANSFIXATION

	Serrage ≤ 25 N.cm Maxi	0215
	Vis tête longue pour laboratoire	0217
	Vis de transfixation tête courte (pour prothèse). Serrage ≤ 25 N.cm	1413
	Vis de transfixation pour prothèse Serrage ≤ 25 N.cm Maxi	1414

LA PROTHÈSE PROVISOIRE

PILIER PROVISOIRE RESTAURATION UNITAIRE

	Anti-rotationnel - Ø3,5 mm	APPH35
--	----------------------------	--------

PILIER PROVISOIRE RESTAURATION PLURALE

	Rotationnel - Ø3,5 mm	APPR35
---	-----------------------	--------

LA PROTHÈSE SCELLÉE

UNITAIRE & PLURALE

FAUX-MOIGNONS HEXAGONE

	DIAMÈTRE	DESCRIPTION	LONGUEUR	
	Ø3,4 mm	droit slim pour Platform switching	10 mm	3400G
	Ø3,5 mm	Droit	10 mm	3600G
	Ø3,5 mm	Droit à collerette 2 mm	10 mm	3602G
	Ø3,5 mm	Droit à collerette 4 mm	12 mm	3604G
	Ø3,5 mm	Angulé 15°	10 mm	3615G
	Ø3,5 mm	Angulé 23°	10 mm	3623G
	Ø3,5 mm	de 0° à 18°		HTU1G





Toutes les dimensions sont indiquées en mm.





LA PROTHÈSE VISSÉE

UNITAIRE

TIBASE CEREC		
	Base titane pour CEREC Ø3,5 mm	7335



SCANBODY		
	Scanbody CEREC® Bluecam Type S (par 5)	6431295
	Scanbody CEREC® Bluecam Type L (par 5)	6431303
	Scanbody CEREC® Omnicam Type S (par 5)	6431311
	Scanbody CEREC® Omnicam Type L (par 5)	6431329

MANCHONS TRANSGINGIVAUX ANTI-ROTATIONNELS		
Ø3,5 MM	HAUTEUR TRANSGINGIVALE	
	0,5 mm	6350H
	1,5 mm	6351H
	2,5 mm	6352H

MANCHON CALCINABLE		
	Anti-rotationnel + vis de transfixation Réf. 1414	356S

PLURALE

MANCHON CALCINABLE		
	Rotationnel + vis de transfixation Réf. 1414	358S

MANCHONS TRANSGINGIVAUX ROTATIONNELS		
Ø3,5 MM	HAUTEUR TRANSGINGIVALE	
	0,5 mm	6350R
	1,5 mm	6351R
	2,5 mm	6352R

Systeme prothetique ID^{BIO}Ø3,5

Hexagone

LA PROTHESE VISSÉE



LE SYSTEME IDUNIT

ANALOGUE D'IMPLANT IDUNIT

	Analogue d'implant	333
--	--------------------	-----

TRANSFERTS D'EMPREINTE IDUNIT

	Ciel fermé	321
	pick-up	322
	pick-up Long	322L

VIS DE TRANSFIXATION IDUNIT

	Pour éléments prothétiques 334 et 336. Serrage ≤ 15 N.cm	0216
--	---	------

MANCHON CALCINABLE IDUNIT

	Calcinable IDUnit + Vis Réf. 0216	336S
--	-----------------------------------	------

PILIER PROVISOIRE IDUNIT

	pour IDUNIT + Vis Réf. 0216	334
--	-----------------------------	-----



VIS DE CICATRISATION IDUNIT

	pour IDUNIT	330
--	-------------	-----

PILIERS IDUNIT

ANGULATION

HAUTEUR TRANSGINGIVALE

	ANGULATION	HAUTEUR TRANSGINGIVALE	
	Droit	1 mm	U3501
	Droit	2,5 mm	U3502
	Droit	4 mm	U3504
	Droit	6 mm	U3506
	Angulé 17°	1 mm	U3521
	Angulé 30°	1 mm	U3531









LA PROTHÈSE AMOVIBLE

ATTACHEMENTS SPHÉRIQUES		
	Hauteur transgingivale 1 mm	222351
	Hauteur transgingivale 2,5 mm	222352
	Hauteur transgingivale 4 mm	222354
	Hauteur transgingivale 6 mm	222356

BOITIER POUR ATTACHEMENTS SPHÉRIQUES		
	Sphérique O'ring Hauteur 3,5 mm Øextérieur 5 mm	0122
	Joint nitrile <i>souple</i> (blanc)	0120NB
	Joint torique pour attachement o'ring <i>médium</i> (rouge)	0120SR
	Joint torique pour attachement o'ring <i>strang</i> (noir)	0120NN

LES CALCINABLES		
	Attachement sphérique	9222
	Guide de parallélisme pour attachement sphérique	9223
	Barre de jonction par 3	0931
	Cavalier nylon	0025

LE SYSTÈME IDLOC

ANALOGUE D'IMPLANT IDLOC		
	Analogue d'implant	433

TRANSFERT D'EMPREINTE IDLOC		
	Plastique	432

BOITIER ATTACHEMENT IDLOC		
	Partie femelle (Locator) Ø6 mm épaisseur 2,5 mm	LOCFEM

ATTACHEMENTS IDLOC		
	Hauteur transgingivale 1 mm	L3501
	Hauteur transgingivale 2,5 mm	L3502
	Hauteur transgingivale 4 mm	L3504
	Hauteur transgingivale 6 mm	L3506

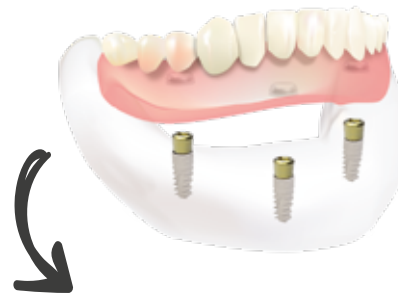

Systeme prothetique ID^{BIO}Ø4



Hexagone

ÉLÉMENTS PROTHÉTIQUES

TRANSFERTS D'EMPREINTE ANTI-ROTATIONNELS

	Ciel fermé	905
	Pick-up ou ciel ouvert Ø5 mm	906





TRANSFERTS D'EMPREINTE ROTATIONNELS

	Droit	7210
	Étroit	7211

ANALOGUE D'IMPLANT

	Analogue d'implant Ø4 mm Hexagone	2340A
---	--------------------------------------	-------

VIS DE TRANSFIXATION

	Serrage ≤ 25 N.cm Maxi	0215
	Vis tête longue pour laboratoire	0217
	Vis de transfixation tête courte (pour prothèse). Serrage ≤ 25 N.cm	1413
	Vis de transfixation pour prothèse Serrage ≤ 25 N.cm Maxi	1414

LA PROTHÈSE PROVISOIRE

PILIER PROVISOIRE RESTAURATION UNITAIRE

	Anti-rotationnel - Ø4 mm	APPH40
--	--------------------------	--------

PILIER PROVISOIRE RESTAURATION PLURALE

	Rotationnel - Ø4 mm	APPR40
---	---------------------	--------

LA PROTHÈSE SCELLÉE

UNITAIRE & PLURALE

FAUX-MOIGNONS HEXAGONE

	DIAMÈTRE	DESCRIPTION	LONGUEUR	
	Ø3,8 mm	droit slim pour Platform switching	10 mm	3800G
	Ø4 mm	Droit	10 mm	4000G
	Ø4 mm	Droit à collerette 2 mm	10 mm	4002G
	Ø4 mm	Droit à collerette 4 mm	12 mm	4004G
	Ø4 mm	Angulé 15°	10 mm	4015G
	Ø4 mm	Angulé 23°	10 mm	4023G
	Ø4 mm	de 0° à 18°		HTU2G

Toutes les dimensions sont indiquées en mm.



LA PROTHÈSE VISSÉE

↪ UNITAIRE

TIBASE CEREC		
	Base titane pour CEREC Ø4 mm	7340

SCANBODY		
	Scanbody CEREC® Bluecam Type S (par 5)	6431295
	Scanbody CEREC® Bluecam Type L (par 5)	6431303
	Scanbody CEREC® Omnicam Type S (par 5)	6431311
	Scanbody CEREC® Omnicam Type L (par 5)	6431329

MANCHONS TRANSGINGIVAUX ANTI-ROTATIONNELS		
Ø4 MM	HAUTEUR TRANSGINGIVALE	
	0,5 mm	6400H
	1,5 mm	6401H
	2,5 mm	6402H

MANCHON CALCINABLE		
	Anti-rotationnel + vis de transfixation Réf. 1414	456S

↪ PLURALE

MANCHON CALCINABLE		
	Rotationnel + vis de transfixation Réf. 1414	458S

MANCHONS TRANSGINGIVAUX ROTATIONNELS		
Ø4 MM	HAUTEUR TRANSGINGIVALE	
	0,5 mm	6400R
	1,5 mm	6401R
	2,5 mm	6402R

Systeme prothetique ID^{BIO}Ø4

Hexagone

LA PROTHESE VISSÉE





LE SYSTEME IDUNIT

ANALOGUE D'IMPLANT IDUNIT

	Analogue d'implant	333
--	--------------------	-----

TRANSFERTS D'EMPREINTE IDUNIT

	Ciel fermé	321
	pick-up	322
	pick-up Long	322L

VIS DE TRANSFIXATION IDUNIT

	Pour éléments prothétiques 334 et 336. Serrage ≤ 15 N.cm	0216
--	---	------

MANCHON CALCINABLE IDUNIT

	Calcinable IDUnit + Vis Réf. 0216	336S
--	-----------------------------------	------

PILIER PROVISOIRE IDUNIT

	pour IDUNIT + Vis Réf. 0216	334
--	-----------------------------	-----

VIS DE CICATRISATION IDUNIT

	pour IDUNIT	330
--	-------------	-----

PILIER IDUNIT

ANGULATION

HAUTEUR TRANSGINGIVALE

ANGULATION	HAUTEUR TRANSGINGIVALE	
 Droit	1 mm	U4001
 Droit	2,5 mm	U4002
 Droit	4 mm	U4004
 Droit	6 mm	U4006
 Angulé 17°	1 mm	U4121
 Angulé 30°	1 mm	U4131









LA PROTHÈSE AMOVIBLE

ATTACHEMENTS SPHÉRIQUES		
	Hauteur transgingivale 1 mm	222401
	Hauteur transgingivale 2,5 mm	222402
	Hauteur transgingivale 4 mm	222404
	Hauteur transgingivale 6 mm	222406

BOITIER POUR ATTACHEMENTS SPHÉRIQUES		
	Sphérique O'ring Hauteur 3,5 mm Øextérieur 5 mm	0122
	Joint nitrile <i>souple</i> (blanc)	0120NB
	Joint torique pour attachement o'ring <i>médium</i> (rouge)	0120SR
	Joint torique pour attachement o'ring <i>strang</i> (noir)	0120NN

LES CALCINABLES		
	Attachement sphérique	9222
	Guide de parallélisme pour attachement sphérique	9223
	Barre de jonction par 3	0931
	Cavalier nylon	0025

LE SYSTÈME IDLOC

ANALOGUE D'IMPLANT IDLOC		
	Analogue d'implant	433

TRANSFERT D'EMPREINTE IDLOC		
	Plastique	432

BOITIER ATTACHEMENT IDLOC		
	Partie femelle (Locator) Ø6 mm épaisseur 2,5 mm	LOCFEM

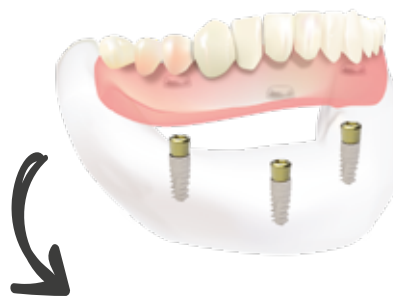

ATTACHEMENTS IDLOC		
	Hauteur transgingivale 1 mm	L4001
	Hauteur transgingivale 2,5 mm	L4002
	Hauteur transgingivale 4 mm	L4004
	Hauteur transgingivale 6 mm	L4006





Système prothétique ID^{BIO}Ø5

Hexagone

→ ÉLÉMENTS PROTHÉTIQUES

TRANSFERTS D'EMPREINTE ANTI-ROTATIONNELS		
	Ciel fermé	905
	Pick-up ou ciel ouvert Ø5 mm	906

TRANSFERTS D'EMPREINTE ROTATIONNELS		
	Droit	7210
	Étroit	7211

ANALOGUE D'IMPLANT		
	Analogue d'implant Ø5 mm Hexagone	2350A

VIS DE TRANSFIXATION		
	Serrage ≤ 25 N.cm Maxi	0215
	Vis tête longue pour laboratoire	0217
	Vis de transfixation tête courte (pour prothèse). Serrage ≤ 25 N.cm	1413
	Vis de transfixation pour prothèse Serrage ≤ 25 N.cm Maxi	1414

→ LA PROTHÈSE PROVISOIRE

PILIER PROVISOIRE RESTAURATION UNITAIRE		
	Anti-rotationnel - Ø5 mm	APPH50

PILIER PROVISOIRE RESTAURATION PLURALE		
	Rotationnel - Ø5 mm	APPR50

LA PROTHÈSE SCELLÉE

↪ UNITAIRE & PLURALE

FAUX-MOIGNONS HEXAGONE				
	DIAMÈTRE	DESCRIPTION	LONGUEUR	
	Ø5 mm	Droit	10 mm	5000G
	Ø5 mm	Droit à collerette 2 mm	10 mm	5002G
	Ø5 mm	Droit à collerette 4 mm	12 mm	5004G
	Ø5 mm	Angulé 15°	10 mm	5015G
	Ø5 mm	Angulé 23°	10 mm	5023G
	Ø5 mm	de 0° à 18°		HTU5G

Toutes les dimensions sont indiquées en mm.



LA PROTHÈSE VISSÉE

↪ UNITAIRE

TIBASE CEREC		
	Base titane pour CEREC Ø5 mm	7350

SCANBODY		
	Scanbody CEREC® Bluecam Type S (par 5)	6431295
	Scanbody CEREC® Bluecam Type L (par 5)	6431303
	Scanbody CEREC® Omnicam Type S (par 5)	6431311
	Scanbody CEREC® Omnicam Type L (par 5)	6431329

MANCHONS TRANSGINGIVAUX ANTI-ROTATIONNELS		
Ø5 MM	HAUTEUR TRANSGINGIVALE	
	0,5 mm	6500H
	1,5 mm	6501H
	2,5 mm	6502H

MANCHON CALCINABLE		
	Anti-rotationnel + vis de transfixation Réf. 1414	556S

↪ PLURALE

MANCHON CALCINABLE		
	Rotationnel + vis de transfixation Réf. 1414	558S

MANCHONS TRANSGINGIVAUX ROTATIONNELS		
Ø5 MM	HAUTEUR TRANSGINGIVALE	
	0,5 mm	6500R
	1,5 mm	6501R
	2,5 mm	6502R

Système prothétique ID^{BIO}Ø5

Hexagone

LA PROTHÈSE VISSÉE





LE SYSTÈME IDUNIT

ANALOGUE D'IMPLANT IDUNIT

	Analogue d'implant	333
--	--------------------	-----

TRANSFERTS D'EMPREINTE IDUNIT

	Ciel fermé	321
	pick-up	322
	pick-up Long	322L

VIS DE TRANSFIXATION IDUNIT

	Pour éléments prothétiques 334 et 336. Serrage ≤ 15 N.cm	0216
--	---	------

MANCHON CALCINABLE IDUNIT

	Calcinable IDUnit + Vis Réf. 0216	336S
--	-----------------------------------	------

PILIER PROVISOIRE IDUNIT

	pour IDUNIT + Vis Réf. 0216	334
--	-----------------------------	-----

VIS DE CICATRISATION IDUNIT

	pour IDUNIT	330
--	-------------	-----

PILIERS IDUNIT

ANGULATION

HAUTEUR TRANSGINGIVALE

ANGULATION	HAUTEUR TRANSGINGIVALE	
 Droit	1 mm	U5001
 Droit	2,5 mm	U5002
 Droit	4 mm	U5004
 Droit	6 mm	U5006
 Angulé 17°	1 mm	U5021
 Angulé 30°	1 mm	U5031









LA PROTHÈSE AMOVIBLE

ATTACHEMENTS SPHÉRIQUES		
	Hauteur transgingivale 1 mm	222501
	Hauteur transgingivale 2,5 mm	222502
	Hauteur transgingivale 4 mm	222504
	Hauteur transgingivale 6 mm	222506

BOITIER POUR ATTACHEMENTS SPHÉRIQUES		
	Sphérique O'ring Hauteur 3,5 mm Øextérieur 5 mm	0122
	Joint nitrile <i>souple</i> (blanc)	0120NB
	Joint torique pour attachement o'ring <i>médium</i> (rouge)	0120SR
	Joint torique pour attachement o'ring <i>strang</i> (noir)	0120NN

LES CALCINABLES		
	Attachement sphérique	9222
	Guide de parallélisme pour attachement sphérique	9223
	Barre de jonction par 3	0931
	Cavalier nylon	0025

LE SYSTÈME IDLOC

ANALOGUE D'IMPLANT IDLOC		
	Analogue d'implant	433

TRANSFERT D'EMPREINTE IDLOC		
	Plastique	432

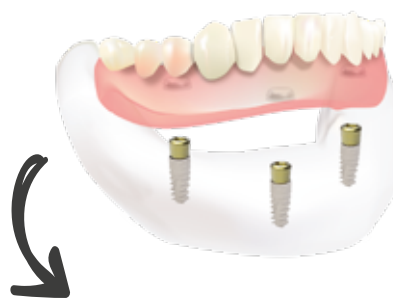

BOITIER ATTACHEMENT IDLOC		
	Partie femelle (Locator) Ø6 mm épaisseur 2,5 mm	LOCFEM

ATTACHEMENTS IDLOC		
	Hauteur transgingivale 1 mm	L5001
	Hauteur transgingivale 2,5 mm	L5002
	Hauteur transgingivale 4 mm	L5004
	Hauteur transgingivale 6 mm	L5006





Le CAD/CAM pour les implants ID^{BIO}





ANALOGUE D'IMPLANT		
	Cames Numériques repositionnables Ø3,5 mm	2335N
	Cames Numériques repositionnables Ø4 mm	2340N
	Cames Numériques repositionnables Ø5 mm	2350N



SCANBODY TITANE		
	Transfert d'empreinte CAD/CAM connectique Hexagonale	SBHT



PILIER PRÉUSINÉ Ø12		
	Hexagonal	PMH12

PILIER PRÉUSINÉ Type Medentika Ø12		
	Hexagonal	PMH12M

IDUNIT		
	Tibase IDUnit + vis réf. 0216	TU
	Transfert d'empreinte CAD/CAM IDUnit	321P

LES TIBASES

CONNECTIQUE ROTATIONNELLE PLURALE		Ø 3,5 MM	Ø 4 MM	Ø 5 MM
	Hauteur 0,5 mm avec vis réf. 0215	TR350	TR400	TR500
	Hauteur 2 mm avec vis réf. 0215	TR352	TR402	TR502
	Hauteur 4 mm avec vis réf. 0215	TR354	TR404	TR504

CONNECTIQUE HEXAGONALE UNITAIRE		Ø 3,5 MM	Ø 4 MM	Ø 5 MM
	Hauteur 0,5 mm avec vis réf. 0215	TH350	TH400	TH500
	Hauteur 2 mm avec vis réf. 0215	TH352	TH402	TH502
	Hauteur 4 mm avec vis réf. 0215	TH354	TH404	TH504



Hexagone

PRÉSENTATION

L'ID^{MAX} bénéficie de l'état de surface S.M.A. TiO₂, en alliage Ti6Al4V biphasé grade 5.

Cet implant cylindro-conique est doté d'un ancrage hexagonal prothétique. Il se singularise par un col évasé esthétique, afin d'éviter l'enfoncement accidentelle et poli-miroir doré pour un meilleur rendu transgingival. Très apprécié pour les soulevés de sinus en toute sécurité.

Conseils d'utilisation :

IDMAX 4

1. Dernier foret à utiliser : diamètre 3,5 mm.
2. Ne pas utiliser la fraise à avant-trou.
3. Utiliser les tournevis hexagonaux Réf. : 1146, 1046, 0146, 0046 pour visser l'implant.
4. L'IDMAX 4 peut être posé en un temps, un temps et demi, et deux temps chirurgicaux.
5. Pour un os faiblement minéralisé, utiliser le dernier foret au tiers de sa longueur.
6. Utiliser le taraud à os, référence TAR4.

IDMAX 5

1. Dernier foret à utiliser : diamètre 4 mm.
2. Ne pas utiliser la fraise à avant-trou.
3. Utiliser les tournevis hexagonaux Réf. : 1146, 1046, 0146, 0046 pour visser l'implant.
4. L'IDMAX 5 peut être posé en un temps, un temps et demi, et deux temps chirurgicaux.
5. Pour un os faiblement minéralisé, utiliser le dernier foret au tiers de sa longueur.
6. Utiliser le taraud à os, référence TAR5.

IDMAX 6

1. Dernier foret à utiliser : diamètre 5,4 mm.
2. Ne pas utiliser la fraise à avant-trou.
3. Utiliser les tournevis hexagonaux Réf. : 1146, 1046, 0146, 0046 pour visser l'implant.
4. L'IDMAX 6 peut être posé en un temps, un temps et demi, et deux temps chirurgicaux.
5. Pour un os faiblement minéralisé, utiliser le dernier foret au tiers de sa longueur.
6. Utiliser le taraud à os, référence TAR6.



Caractéristiques de l'implant ID^{MAX}

- Forme cylindro-conique
- Alliage de titane Ti6Al4V biphasé grade 5
- État de surface S.M.A. TiO₂
- Ancrage hexagonal
- Apex convexe

GAMME DES IMPLANTS



LONGUEUR Code couleur*	DIAMÈTRE	RÉFÉRENCE
6 mm ●	4,4 mm	IM+0640
6 mm ●	4,9 mm	IM+0650
8 mm ●	4,4 mm	IM+0840
8 mm ●	4,9 mm	IM+0850
8 mm ●	6,6 mm	IM+0860
10 mm ●	4,4 mm	IM+1040
10 mm ●	4,9 mm	IM+1050
10 mm ●	6,6 mm	IM+1060
12 mm ●	4,4 mm	IM+1240
12 mm ●	4,9 mm	IM+1250
12 mm ●	6,6 mm	IM+1260
15 mm ●	4,4 mm	IM+1540
15 mm ●	4,9 mm	IM+1550
15 mm ●	6,6 mm	IM+1560

*Sur chaque emballage extérieur d'implant figure une pastille de couleur correspondant à la longueur de l'implant. Ce code couleur est en corrélation avec le code couleur des forets RBS pour les implants ID^{MAX} :



- 6 mm de longueur
- 8 mm de longueur
- 10 mm de longueur
- 12 mm de longueur
- 15 mm de longueur

LES VIS CHIRURGICALES

VIS DE CICATRISATION

VIS	HAUTEUR	DIAMÈTRE	IMPLANTS	RÉFÉRENCE
	5 mm	5 mm	ID ^{MAX} Ø4,4 mm	413
	3,2 mm	5 mm	ID ^{MAX} Ø4,4 mm	413C
	6,5 mm	5 mm	ID ^{MAX} Ø4,4 mm	413L
	5 mm	5,5 mm	ID ^{MAX} Ø5 mm	513
	3,2 mm	5,5 mm	ID ^{MAX} Ø5 mm	513C
	6,5 mm	5,5 mm	ID ^{MAX} Ø5 mm	513L
	5 mm	7,6 mm	ID ^{MAX} Ø6 mm	613
	3,2 mm	7,6 mm	ID ^{MAX} Ø6 mm	613C

VIS DE FERMETURE

VIS	IMPLANTS	RÉFÉRENCE
	ID ^{MAX} Ø4,4 mm	441
	ID ^{MAX} Ø5 mm	541
	ID ^{MAX} Ø6 mm	641

IMPLANT ID^{MAX}

Guide prothétique



TOURNEVIS p107

SCELLÉE



Pilier
PROVISOIRE
Anti-rotationnel
Ø4,4 p74
Ø5 p78
Ø6,6 p82



Pilier
PROVISOIRE
Rotationnel
Ø4,4 p74
Ø5 p78
Ø6,6 p82

UNITAIRE

PLURALE



Faux-moignons
HEXAGONE
Droit ou Angulé
Ø4,4 p74
Ø5 p78
Ø6,6 p82



Faux-moignons
HEXAGONE
Droit ou Angulé
Ø4,4 p74
Ø5 p78
Ø6,6 p82

AMOVIBLE



Attachements
sphériques
Ø4,4 p77
Ø5 p81
Ø6,6 p85



Attachements
sphériques
Calcinable
Ø4,4 p77
Ø5 p81
Ø6,6 p85



Attachement
IDLoc
Ø4,4 p77
Ø5 p81
Ø6,6 p85



VISSÉE



Pilier
PROVISOIRE
IDUnit
Ø4,4 p76
Ø5 p80
Ø6,6 p84

UNITAIRE

PLURALE



Manchons transgingivaux
Anti-rotationnels
Ø4,4 p75
Ø5 p79
Ø6,6 p83



Tibase CEREC
Ø4,4 p75
Ø5 p79
Ø6,6 p83



Manchon calcinable
Anti-rotationnel
Ø4,4 p75
Ø5 p79
Ø6,6 p83



Attachement IDUnit
Droit ou Angulé
Ø4,4 p76
Ø5 p80
Ø6,6 p84



Manchons transgingivaux
Rotationnels
Ø4,4 p75
Ø5 p79
Ø6,6 p83



Manchon calcinable
Rotationnel
Ø4,4 p75
Ø5 p79
Ø6,6 p83

Systeme prothetique ID^{MAX} Ø4,4

Hexagone

ÉLÉMENTS PROTHÉTIQUES

TRANSFERTS D'EMPREINTE ANTI-ROTATIONNELS

	Ciel fermé	905
	Pick-up ou ciel ouvert Ø5 mm	906

TRANSFERTS D'EMPREINTE ROTATIONNELS

	Droit	7210
	Étroit	7211

ANALOGUE D'IMPLANT

	Analogue d'implant Ø4,4 mm Hexagone	423
---	--	-----

VIS DE TRANSFIXATION

	Serrage ≤ 25 N.cm Maxi	0215
	Vis tête longue pour laboratoire	0217
	Vis de transfixation tête courte (pour prothèse). Serrage ≤ 25 N.cm	1413
	Vis de transfixation pour prothèse Serrage ≤ 25 N.cm Maxi	1414

LA PROTHÈSE PROVISOIRE

PILIER PROVISOIRE RESTAURATION UNITAIRE

	Anti-rotationnel - Ø4,4 mm	APPH44
--	----------------------------	--------

PILIER PROVISOIRE RESTAURATION PLURALE

	Rotationnel - Ø4,4 mm	APPR44
---	-----------------------	--------

LA PROTHÈSE SCELLÉE

UNITAIRE & PLURALE

FAUX-MOIGNONS HEXAGONE

	DIAMÈTRE	DESCRIPTION	
	Ø4,4 mm	Angulé 5°	AM4405G
	Ø4,4 mm	Angulé 15°	AM4415G
	Ø4,4 mm	Angulé 23°	AM4423G
	Ø4,4 mm	de 0° à 18°	HTU4G



LA PROTHÈSE VISSÉE

UNITAIRE

TIBASE CEREC		
	Base titane pour CEREC Ø4,4 mm	7344

SCANBODY		
	Scanbody CEREC® Bluecam Type S (par 5)	6431295
	Scanbody CEREC® Bluecam Type L (par 5)	6431303
	Scanbody CEREC® Omnicam Type S (par 5)	6431311
	Scanbody CEREC® Omnicam Type L (par 5)	6431329

MANCHONS TRANSGINGIVAUX ANTI-ROTATIONNELS		
Ø4,4 MM	HAUTEUR TRANSGINGIVALE	
	0,5 mm	6440H
	1,5 mm	6441H
	2,5 mm	6442H

MANCHON CALCINABLE		
	Anti-rotationnel + vis de transfixation Réf. 1414	H426S

PLURALE

MANCHON CALCINABLE		
	Rotationnel + vis de transfixation Réf. 1414	418S

MANCHONS TRANSGINGIVAUX ROTATIONNELS		
Ø4,4 MM	HAUTEUR TRANSGINGIVALE	
	0,5 mm	6440R
	1,5 mm	6441R
	2,5 mm	6442R



Systeme prothetique ID^{MAX} Ø4,4

Hexagone

LA PROTHESE VISSÉE



LE SYSTEME IDUNIT

ANALOGUE D'IMPLANT IDUNIT

	Analogue d'implant	333
--	--------------------	-----

TRANSFERTS D'EMPREINTE IDUNIT

	Ciel fermé	321
	pick-up	322
	pick-up Long	322L

VIS DE TRANSFIXATION IDUNIT

	Pour éléments prothétiques 334 et 336. Serrage ≤ 15 N.cm	0216
--	--	------

MANCHON CALCINABLE IDUNIT

	Calcifiable IDUnit + Vis Réf. 0216	336S
--	------------------------------------	------

PILIER PROVISOIRE IDUNIT

	pour IDUNIT + Vis Réf. 0216	334
--	-----------------------------	-----

VIS DE CICATRISATION IDUNIT

	pour IDUNIT	330
--	-------------	-----

PILIERS IDUNIT

ANGULATION

HAUTEUR TRANSGINGIVALE

	ANGULATION	HAUTEUR TRANSGINGIVALE	
	Droit	1 mm	U4401
	Droit	2,5 mm	U4402
	Droit	4 mm	U4404
	Droit	6 mm	U4406
	Angulé 17°	1 mm	U4121
	Angulé 30°	1 mm	U4131







Toutes les dimensions sont indiquées en mm.



LA PROTHÈSE AMOVIBLE

ATTACHEMENTS SPHÉRIQUES		
	Hauteur transgingivale 1 mm	222441
	Hauteur transgingivale 2,5 mm	222442
	Hauteur transgingivale 4 mm	222444
	Hauteur transgingivale 6 mm	222446

BOITIER POUR ATTACHEMENTS SPHÉRIQUES		
	Sphérique O'ring Hauteur 3,5 mm Øextérieur 5 mm	0122
	Joint nitrile <i>souple</i> (blanc)	0120NB
	Joint torique pour attachement o'ring <i>médium</i> (rouge)	0120SR
	Joint torique pour attachement o'ring <i>strang</i> (noir)	0120NN

LES CALCINABLES		
	Attachement sphérique	9222
	Guide de parallélisme pour attachement sphérique	9223
	Barre de jonction par 3	0931
	Cavalier nylon	0025

LE SYSTÈME IDLOC

ANALOGUE D'IMPLANT IDLOC		
	Analogue d'implant	433

TRANSFERT D'EMPREINTE IDLOC		
	Plastique	432

BOITIER ATTACHEMENT IDLOC		
	Partie femelle (Locator) Ø6 mm épaisseur 2,5 mm	LOCFEM

ATTACHEMENTS IDLOC		
	Hauteur transgingivale 1 mm	L4401
	Hauteur transgingivale 2,5 mm	L4402
	Hauteur transgingivale 4 mm	L4404
	Hauteur transgingivale 6 mm	L4406

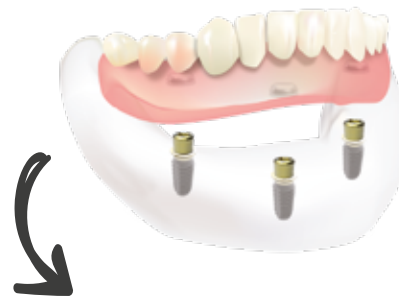

Système prothétique ID^{MAX} Ø5

Hexagone

→ ÉLÉMENTS PROTHÉTIQUES

TRANSFERTS D'EMPREINTE ANTI-ROTATIONNELS

	Ciel fermé	905
	Pick-up ou ciel ouvert Ø5 mm	906



TRANSFERTS D'EMPREINTE ROTATIONNELS

	Droit	7210
	Étroit	7211

ANALOGUE D'IMPLANT

	Analogue d'implant Ø4,9 mm Hexagone	523
---	--	-----

VIS DE TRANSFIXATION

	Serrage ≤ 25 N.cm Maxi	0215
	Vis tête longue pour laboratoire	0217
	Vis de transfixation tête courte (pour prothèse). Serrage ≤ 25 N.cm	1413
	Vis de transfixation pour prothèse Serrage ≤ 25 N.cm Maxi	1414

→ LA PROTHÈSE PROVISOIRE

PILIER PROVISOIRE RESTAURATION UNITAIRE

	Anti-rotationnel - Ø5 mm	APPH50
--	--------------------------	--------

PILIER PROVISOIRE RESTAURATION PLURALE

	Rotationnel - Ø5 mm	APPR50
---	---------------------	--------

LA PROTHÈSE SCELLÉE

→ UNITAIRE & PLURALE

FAUX-MOIGNONS HEXAGONE

	DIAMÈTRE	DESCRIPTION	
	Ø5 mm	Angulé 5°	AM5005G
	Ø5 mm	Angulé 15°	AM5015G
	Ø5 mm	Angulé 23°	AM5023G
	Ø5 mm	de 0° à 18°	HTU5G



LA PROTHÈSE VISSÉE

↪ UNITAIRE

TIBASE CEREC

	Base titane pour CEREC Ø5 mm	7350
--	------------------------------	------

SCANBODY

	Scanbody CEREC@ Bluecam Type S (par 5)	6431295
	Scanbody CEREC@ Bluecam Type L (par 5)	6431303
	Scanbody CEREC@ Omnicam Type S (par 5)	6431311
	Scanbody CEREC@ Omnicam Type L (par 5)	6431329

MANCHONS TRANSGINGIVAUX ANTI-ROTATIONNELS

Ø5 MM	HAUTEUR TRANSGINGIVALE	
	0,5 mm	6500H
	1,5 mm	6501H
	2,5 mm	6502H

MANCHON CALCINABLE

	Anti-rotationnel + vis de transfixation Réf. 1414	556S
--	--	------

↪ PLURALE

MANCHON CALCINABLE

	Rotationnel + vis de transfixation Réf. 1414	558S
--	---	------

MANCHONS TRANSGINGIVAUX ROTATIONNELS

Ø5 MM	HAUTEUR TRANSGINGIVALE	
	0,5 mm	6500R
	1,5 mm	6501R
	2,5 mm	6502R



Systeme prothetique ID^{MAX} Ø5

Hexagone

LA PROTHESE VISSÉE



LE SYSTEME IDUNIT

ANALOGUE D'IMPLANT IDUNIT

	Analogue d'implant	333
--	--------------------	-----

TRANSFERTS D'EMPREINTE IDUNIT

	Ciel fermé	321
	pick-up	322
	pick-up Long	322L

VIS DE TRANSFIXATION IDUNIT

	Pour éléments prothétiques 334 et 336. Serrage ≤ 15 N.cm	0216
--	--	------

MANCHON CALCINABLE IDUNIT

	Calcifiable IDUnit + Vis Réf. 0216	336S
--	------------------------------------	------

PILIER PROVISOIRE IDUNIT

	pour IDUNIT + Vis Réf. 0216	334
--	-----------------------------	-----

VIS DE CICATRISATION IDUNIT

	pour IDUNIT	330
--	-------------	-----

PILIERS IDUNIT

ANGULATION

HAUTEUR TRANSGINGIVALE

ANGULATION	HAUTEUR TRANSGINGIVALE	
 Droit	1 mm	U5001
 Droit	2,5 mm	U5002
 Droit	4 mm	U5004
 Droit	6 mm	U5006
 Angulé 17°	1 mm	U5021
 Angulé 30°	1 mm	U5031







Toutes les dimensions sont indiquées en mm.



LA PROTHÈSE AMOVIBLE

ATTACHEMENTS SPHÉRIQUES		
	Hauteur transgingivale 1 mm	222501
	Hauteur transgingivale 2,5 mm	222502
	Hauteur transgingivale 4 mm	222504
	Hauteur transgingivale 6 mm	222506

BOITIER POUR ATTACHEMENTS SPHÉRIQUES		
	Sphérique O'ring Hauteur 3,5 mm Øextérieur 5 mm	0122
	Joint nitrile <i>souple</i> (blanc)	0120NB
	Joint torique pour attachement o'ring <i>médium</i> (rouge)	0120SR
	Joint torique pour attachement o'ring <i>strang</i> (noir)	0120NN

LES CALCINABLES		
	Attachement sphérique	9222
	Guide de parallélisme pour attachement sphérique	9223
	Barre de jonction par 3	0931
	Cavalier nylon	0025

LE SYSTÈME IDLOC

ANALOGUE D'IMPLANT IDLOC		
	Analogue d'implant	433

TRANSFERT D'EMPREINTE IDLOC		
	Plastique	432

BOITIER ATTACHEMENT IDLOC		
	Partie femelle (Locator) Ø6 mm épaisseur 2,5 mm	LOCFEM

ATTACHEMENTS IDLOC		
	Hauteur transgingivale 1 mm	L5001
	Hauteur transgingivale 2,5 mm	L5002
	Hauteur transgingivale 4 mm	L5004
	Hauteur transgingivale 6 mm	L5006

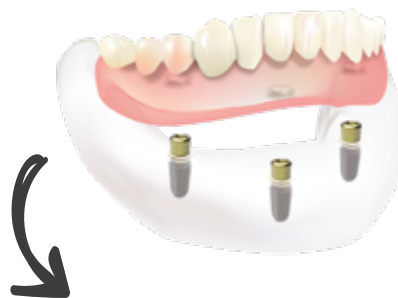

Système prothétique ID^{MAX} Ø6,6

Hexagone

→ ÉLÉMENTS PROTHÉTIQUES

TRANSFERTS D'EMPREINTE ANTI-ROTATIONNELS

	Ciel fermé	905
	Pick-up ou ciel ouvert Ø5 mm	906

TRANSFERTS D'EMPREINTE ROTATIONNELS

	Droit	7210
	Étroit	7211

ANALOGUE D'IMPLANT

	Analogue d'implant Ø4,9 mm Hexagone	623
---	--	-----

VIS DE TRANSFIXATION

	Serrage ≤ 25 N.cm Maxi	0215
	Vis tête longue pour laboratoire	0217
	Vis de transfixation tête courte (pour prothèse). Serrage ≤ 25 N.cm	1413
	Vis de transfixation pour prothèse Serrage ≤ 25 N.cm Maxi	1414

→ PROTHÈSE PROVISOIRE

PILIER PROVISOIRE RESTAURATION UNITAIRE

	Anti-rotationnel - Ø6 mm	APPH60
--	--------------------------	--------

PILIER PROVISOIRE RESTAURATION PLURALE

	Rotationnel - Ø6 mm	APPR60
---	---------------------	--------

LA PROTHÈSE SCELLÉE

→ UNITAIRE & PLURALE

FAUX-MOIGNONS HEXAGONE

	DIAMÈTRE	DESCRIPTION	
	Ø6,6 mm	Angulé 5°	AM6005
	Ø6,6 mm	Angulé 15°	AM6015
	Ø6,6 mm	Angulé 23°	AM6023
	Ø6,6 mm	de 0° à 18°	HTU6



LA PROTHÈSE VISSÉE

↪ UNITAIRE

TIBASE CEREC		
	Base titane pour CEREC Ø5 mm	7350

SCANBODY		
	Scanbody CEREC@ Bluecam Type S (par 5)	6431295
	Scanbody CEREC@ Bluecam Type L (par 5)	6431303
	Scanbody CEREC@ Omnicam Type S (par 5)	6431311
	Scanbody CEREC@ Omnicam Type L (par 5)	6431329

MANCHONS TRANSGINGIVAUX ANTI-ROTATIONNELS		
Ø5 MM	HAUTEUR TRANSGINGIVALE	
	0,5 mm	6500H
	1,5 mm	6501H
	2,5 mm	6502H

MANCHON CALCINABLE		
	Anti-rotationnel + vis de transfixation Réf. 1414	H626S

↪ PLURALE

MANCHON CALCINABLE		
	Rotationnel + vis de transfixation Réf. 1414	618S

MANCHONS TRANSGINGIVAUX ROTATIONNELS		
Ø5 MM	HAUTEUR TRANSGINGIVALE	
	0,5 mm	6500R
	1,5 mm	6501R
	2,5 mm	6502R



Systeme prothetique ID^{MAX} Ø6,6

Hexagone

LA PROTHESE VISSÉE





LE SYSTEME IDUNIT

ANALOGUE D'IMPLANT IDUNIT

	Analogue d'implant	333
--	--------------------	-----

TRANSFERTS D'EMPREINTE IDUNIT

	Ciel fermé	321
	pick-up	322
	pick-up Long	322L

VIS DE TRANSFIXATION IDUNIT

	Pour éléments prothétiques 334 et 336. Serrage ≤ 15 N.cm	0216
--	--	------

MANCHON CALCINABLE IDUNIT

	Calcifiable IDUnit + Vis Réf. 0216	336S
--	------------------------------------	------

PILIER PROVISOIRE IDUNIT

	pour IDUNIT + Vis Réf. 0216	334
--	-----------------------------	-----

VIS DE CICATRISATION IDUNIT

	pour IDUNIT	330
--	-------------	-----

PILERS IDUNIT

ANGULATION

HAUTEUR TRANSGINGIVALE

ANGULATION	HAUTEUR TRANSGINGIVALE	
 Droit	1 mm	U5001
 Droit	2,5 mm	U5002
 Droit	4 mm	U5004
 Droit	6 mm	U5006
 Angulé 17°	1 mm	U5021
 Angulé 30°	1 mm	U5031









LA PROTHÈSE AMOVIBLE

ATTACHEMENTS SPHÉRIQUES		
	Hauteur transgingivale 1 mm	222501
	Hauteur transgingivale 2,5 mm	222502
	Hauteur transgingivale 4 mm	222504
	Hauteur transgingivale 6 mm	222506

BOITIER POUR ATTACHEMENTS SPHÉRIQUES		
	Sphérique O'ring Hauteur 3,5 mm Øextérieur 5 mm	0122
	Joint nitrile <i>souple</i> (blanc)	0120NB
	Joint torique pour attachement o'ring <i>médium</i> (rouge)	0120SR
	Joint torique pour attachement o'ring <i>strang</i> (noir)	0120NN

LES CALCINABLES		
	Attachement sphérique	9222
	Guide de parallélisme pour attachement sphérique	9223
	Barre de jonction par 3	0931
	Cavalier nylon	0025

LE SYSTÈME IDLOC

ANALOGUE D'IMPLANT IDLOC		
	Analogue d'implant	433

TRANSFERT D'EMPREINTE IDLOC		
	Plastique	432

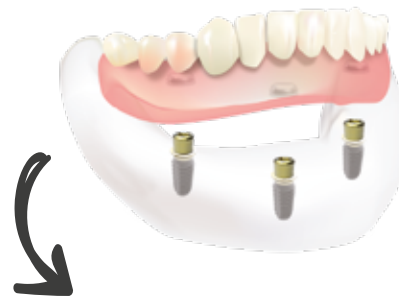

BOITIER ATTACHEMENT IDLOC		
	Partie femelle (Locator) Ø6 mm épaisseur 2,5 mm	LOCFEM

ATTACHEMENTS IDLOC		
	Hauteur transgingivale 1 mm	L5001
	Hauteur transgingivale 2,5 mm	L5002
	Hauteur transgingivale 4 mm	L5004
	Hauteur transgingivale 6 mm	L5006





Le CAD/CAM pour les implants ID^{MAX}





ANALOGUE D'IMPLANT		
	Cames Numériques repositionnables Ø4,4 mm	423N
	Cames Numériques repositionnables Ø5 mm	2350N
	Cames Numériques repositionnables Ø6 mm	2350N

SCANBODY TITANE		
	Transfert d'empreinte CAD/CAM connectique Hexagonale	SBHT



PILIER PRÉUSINÉ Ø12		
	Hexagonal	PMH12

PILIER PRÉUSINÉ Type Medentika Ø12		
	Hexagonal	PMH12M

IDUNIT		
	Tibase IDUnit + vis réf. 0216	TU
	Transfert d'empreinte CAD/CAM IDUnit	321P

LES TIBASES

CONNECTIQUE ROTATIONNELLE PLURALE	Ø 4,4 MM	Ø 5 MM	Ø 6,6 MM
 Hauteur 0,5 mm avec vis réf. 0215	TR440	TR500	TR500
 Hauteur 2 mm avec vis réf. 0215	TR442	TR502	TR502
 Hauteur 4 mm avec vis réf. 0215	TR444	TR504	TR504

CONNECTIQUE HEXAGONALE UNITAIRE	Ø 4,4 MM	Ø 5 MM	Ø 6,6 MM
 Hauteur 0,5 mm avec vis réf. 0215	TH440	TH500	TH500
 Hauteur 2 mm avec vis réf. 0215	TH442	TH502	TH502
 Hauteur 4 mm avec vis réf. 0215	TH444	TH504	TH504





Des produits bénéficiant
d'une Qualité irréprochable,
100% fabriqués en FRANCE
dans nos ateliers.

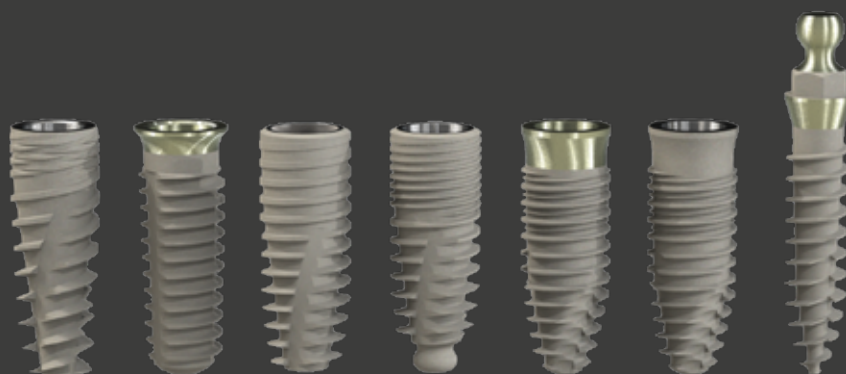

L'implant français.

IMPLANT
étroit

Gamme

IDSLIM

IMPLANT ID^{SLIM} Ø2,8

Étroit

PRÉSENTATION

L'**ID^{SLIM}** est l'implant étroit d' **IDI**, il bénéficie d'un col transgingival esthétique disponible en 2 hauteurs.

Grâce à l'**ID^{SLIM}**, vous proposez à votre patient une solution efficace, moins onéreuse, qui limite le traumatisme.

Ce mini-implant vous dispense d'une gestion osseuse fastidieuse. Sa mise en œuvre, élémentaire, ne nécessite qu'un seul foret.

Avec l'**ID^{SLIM}**, l'approche prothétique est simplifiée et rapide.

Il est particulièrement adapté dans le cas d'une crête étroite, pour les incisives inférieures et la stabilisation de prothèse amovible.

ID^{SLIM} permet de pratiquer la méthode flapless, peu invasive (grâce à des spires très coupantes et profondes), ou la méthode, dite traditionnelle, incision et décollement.

GAMMES DES IMPLANTS



ID^{SLIM} Ø 2,8

LONGUEUR Code couleur*	PLATEFORME	HAUTEUR	RÉFÉRENCE
10 mm ●	Ø3,2 mm	1,5 mm	IDSL1031
10 mm ●	Ø3,2 mm	3 mm	IDSL1033
10 mm ●	Ø3,2 mm	5 mm	IDSL1035
12 mm ●	Ø3,2 mm	1,5 mm	IDSL1231
12 mm ●	Ø3,2 mm	3 mm	IDSL1233
12 mm ●	Ø3,2 mm	5 mm	IDSL1235
15 mm ●	Ø3,2 mm	1,5 mm	IDSL1531
15 mm ●	Ø3,2 mm	3 mm	IDSL1533
15 mm ●	Ø3,2 mm	5 mm	IDSL1535

Toutes les dimensions sont indiquées en mm.

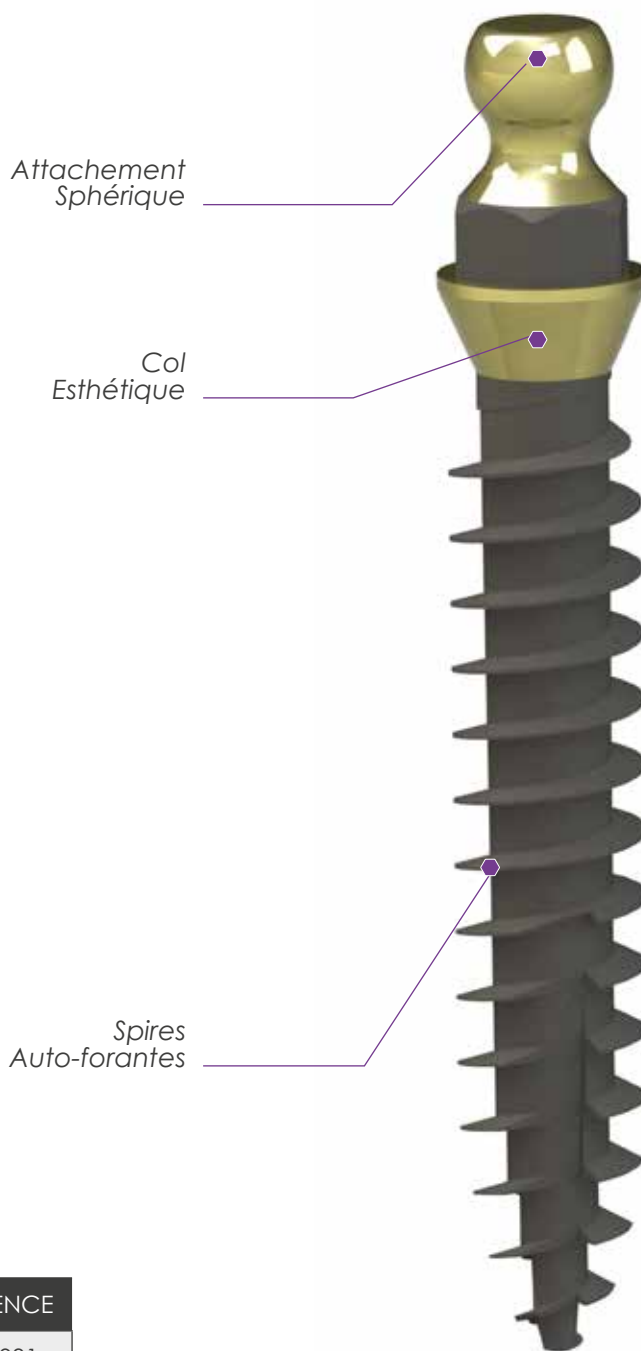

Caractéristiques de l'implant ID^{SLIM}

- Forme cylindro-conique
- Alliage de titane Ti6Al4V biphasé grade 5
- État de surface S.M.A. TiO₂
- Apex pénétrant

Le protocole

LA SIMPLICITÉ DU PROTOCOLE ID^{SLIM}

Après avoir réalisé l'examen clinique : Passer le foret réf : 1825P, Ø2,5 mm, et s'arrêter à la strie de profondeur correspondant à la longueur de l'implant (os Type II).



Retirer l'implant de son blister à l'aide du tournevis réf : 0246 ou 0346. Visser l'implant à 35 N.cm maximum.

Observations

Pour un os peu minéralisé (Type III, IV) : utiliser le foret réf : 1820P, Ø2 mm, jusqu'à la strie de profondeur correspondant à la longueur de l'implant.

Pour un os très minéralisé (Type I) : passer le foret réf : 1825P, Ø2,5 mm, et s'arrêter à la strie de profondeur correspondant à la longueur de l'implant. Puis passer le foret réf : 1827P, Ø2,7 mm.



LA PROTHÈSE SCÉLÉE

- Positionner le transfert d'empreinte réf : 821 en bouche sur la boule (attachement sphérique) de l'implant, et prendre l'empreinte.

- Insérer l'analogue d'implant ID^{SLIM} réf : 823 dans le transfert d'empreinte.

ou

- Prendre directement l'empreinte sur la boule (attachement sphérique) de l'implant.

- Positionner ensuite la boule de l'analogue d'implant ID^{SLIM} réf : 823 dans le silicone.

- Etape laboratoire : le technicien coule le modèle et positionne le faux-moignon ID^{SLIM} sélectionné pour réaliser l'armature de l'élément prothétique.

Sceller ensuite la prothèse, avec un ciment adéquat, sur la boule (attachement sphérique) de l'implant.



LA PROTHÈSE AMOVIBLE

Utiliser une digue (percée avec une aiguille) et passer la boule de l'implant (attachement sphérique) au travers.

- Clipser ensuite sur l'attachement, le boîtier o'ring, Réf : 0122 et placer une noisette de résine autopolymérisante sur chaque boîtier.

- Evider largement l'intrados de la prothèse amovible avec une fraise (au niveau de la position des implants). Positionner la prothèse en bouche. La résine scelle la prothèse au boîtier o'ring.

La prothèse amovible est clipsée sur les boules (attachements sphériques) des implants ID^{SLIM}.

Observations

Dans le cadre d'un édentement total, pour la stabilisation d'une prothèse amovible, il est recommandé de poser, à la mandibule, 4 implants ID^{SLIM} minimum, et au maxillaire, 6 implants ID^{SLIM} minimum, le plus parallèlement possible.

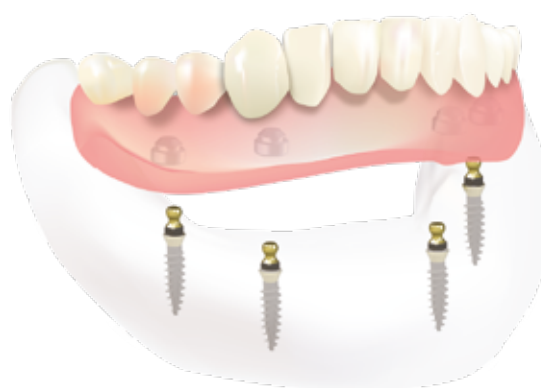

Système prothétique ID^{SLIM}

Étroit

TRANSFERTS D'EMPREINTE

	Transfert d'empreinte ID ^{SLIM}	821
--	--	-----

ANALOGUE D'IMPLANT

	Analogue d'implant ID ^{SLIM}	823
---	---------------------------------------	-----

LA PROTHÈSE SCELLÉE





 UNITAIRE & PLURALE

FAUX-MOIGNONS HEXAGONE

	DIAMÈTRE	DESCRIPTION	
	Ø3,2 mm	Droit	3000
	Ø3,2 mm	Angulé 7°	3007
	Ø3,2 mm	Angulé 15°	3015

LA PROTHÈSE AMOVIBLE

BOITIER POUR ATTACHEMENTS SPHÉRIQUES

	Sphérique O'ring Hauteur 3,5 mm Øextérieur 5 mm	0122
	Joint nitrile souple (blanc)	0120NB
	Joint torique pour attachement o'ring <i>médium</i> (rouge)	0120SR
	Joint torique pour attachement o'ring <i>strang</i> (noir)	0120NN

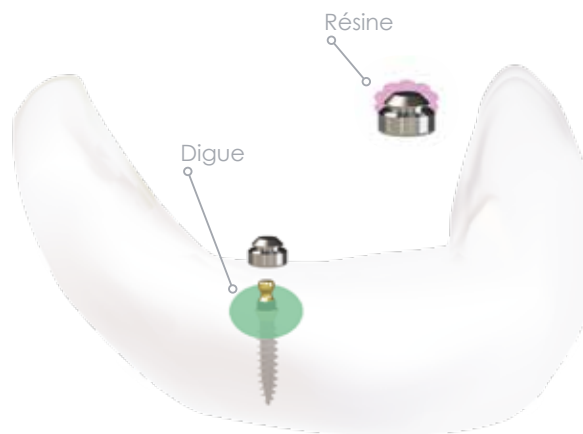

Toutes les dimensions sont indiquées en mm.



TROUSSES
DE CHIRURGIE
&
FORETS

Le foret **TURBOdrill®**

FORET ID^{CAM/BIO} À 4 LAMES CONIQUE AVEC BUTÉE TURBOdrill®

LONGUEUR Code couleur*	DIAMÈTRE	RÉFÉRENCE
8 mm ●	3,6 mm	0835TD
8 mm ●	4,2 mm	0842TD
8 mm ●	5,2 mm	0852TD
10 mm ●	3,6 mm	1035TD
10 mm ●	4,2 mm	1042TD
10 mm ●	5,2 mm	1052TD
12 mm ●	3,6 mm	1235TD
12 mm ●	4,2 mm	1242TD
12 mm ●	5,2 mm	1252TD
15 mm ●	3,6 mm	1535TD
15 mm ●	4,2 mm	1542TD
15 mm ●	5,2 mm	1552TD

FORET ID^{ALL} À 4 LAMES CYLINDRO-CONIQUE AVEC BUTÉE TURBOdrill®

LONGUEUR Code couleur*	DIAMÈTRE	RÉFÉRENCE
8 mm ●	3,8 mm	X0838TD
8 mm ●	4,2 mm	X0842TD
8 mm ●	5,2 mm	X0852TD
10 mm ●	3,8 mm	X1038TD
10 mm ●	4,2 mm	X1042TD
10 mm ●	5,2 mm	X1052TD
12 mm ●	3,8 mm	X1238TD
12 mm ●	4,2 mm	X1242TD
12 mm ●	5,2 mm	X1252TD
15 mm ●	3,8 mm	X1538TD
15 mm ●	4,2 mm	X1542TD
15 mm ●	5,2 mm	X1552TD
18 mm ●	3,8 mm	X1838TD
18 mm ●	4,2 mm	X1842TD
18 mm ●	5,2 mm	X1852TD



PRÉSENTATION

Le **TURBOdrill®** est un foret cylindro-conique à 4 lames dentelées. Il possède une butée fixe "creuse" munie de pales qui lui permettent de fonctionner comme une turbine qui entraîne le liquide d'irrigation le long des lames, jusqu'à la pointe et dans la cavité osseuse. Ce phénomène d'irrigation "intense" optimise le refroidissement du foret et donc du site opératoire.

Le foret **TURBOdrill®** permet un forage jusqu'à 1800 tours/min avec irrigation sans échauffement de l'os.

La butée fixe permet un forage en toute sécurité, et ce, même à vitesse élevée.

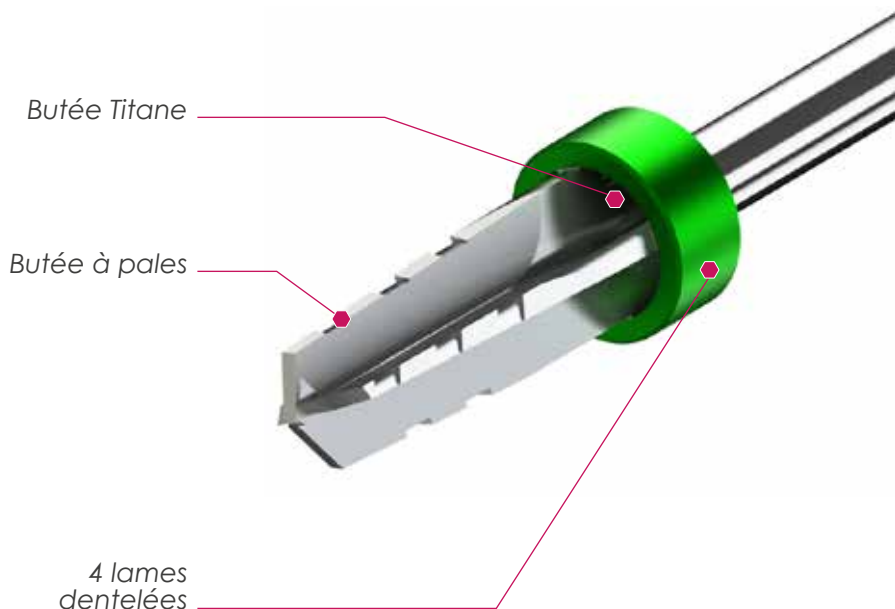

Le **TURBOdrill®** existe en 2 modèles :

- **TURBOdrill®**, pour la pose des implants **ID^{CAM}** et **ID^{BIO}**.
- **TURBOdrill® ID^{ALL}**, pour la pose des implants **ID^{ALL}**.

Plusieurs études montrent que l'irrigation, la pression exercée par le praticien au moment du forage, le temps de forage et plus généralement, l'élévation de température de l'os influent sur l'ostéointégration de l'implant posé. Le foret **TURBOdrill®** joue sur l'ensemble de ses facteurs afin d'optimiser la réussite de la pose et de pérenniser l'implant.

Trousse Chirurgicale ID^{CAM} TD



COMPOSITION :

12 forets **TURBOdrill®**

4 forets RBS Ø2 mm

1 Foret pointeur
(L15 Ø1,8 avec marquage
de profondeur)
Ref : 1518PT

REFROIDISSEMENT
OPTIMAL DANS LA
CAVITÉ OSSEUSE



INSTRUMENTATION	
Clé à cliquet	415
Guide de parallélisme ø2 mm / Ø2,35 mm	410
Jauge de profondeur (18 mm)	408
Prolongateur d'instrument	406
Instrument à queue dentaire	
Embout carré 1 x 1 mm, court 22 mm, pour vis prothétique	1014
Embout hexagonal 2,5 x 2,5 mm, court 22 mm, pour pose d'implant	1046
Embout carré 1 x 1 mm, long 30 mm, pour vis prothétique	1114
Embout hexagonal 2,5 x 2,5 mm, long 30 mm, pour pose d'implant	1146
Tournevis	
Carré 1x1 mm, manuel et clé à cliquet, pour prothèse, court 22 mm	0014
Hexagonal, manuel et clé à cliquet, pour vissage d'implant, Ø8 mm, court 22 mm	0046
Extracteur de Faux-Moignon mixte (M2), Ø8 mm, long 30 mm	0048
Carré 1x1 mm, manuel et clé à cliquet, pour prothèse, long 30 mm	0114
Hexagonal, manuel et clé à cliquet, pour vissage d'implant, Ø8 mm long 30 mm	0146

*Sur chaque emballage extérieur d'implant figure une pastille de couleur correspondant à la longueur de l'implant. Ce code couleur est en corrélation avec le code couleur des forets TURBOdrill® :

- 8 mm de longueur
- 10 mm de longueur
- 12 mm de longueur
- 15 mm de longueur
- 18 mm de longueur

Trousse Chirurgicale ID^{ALL} TD

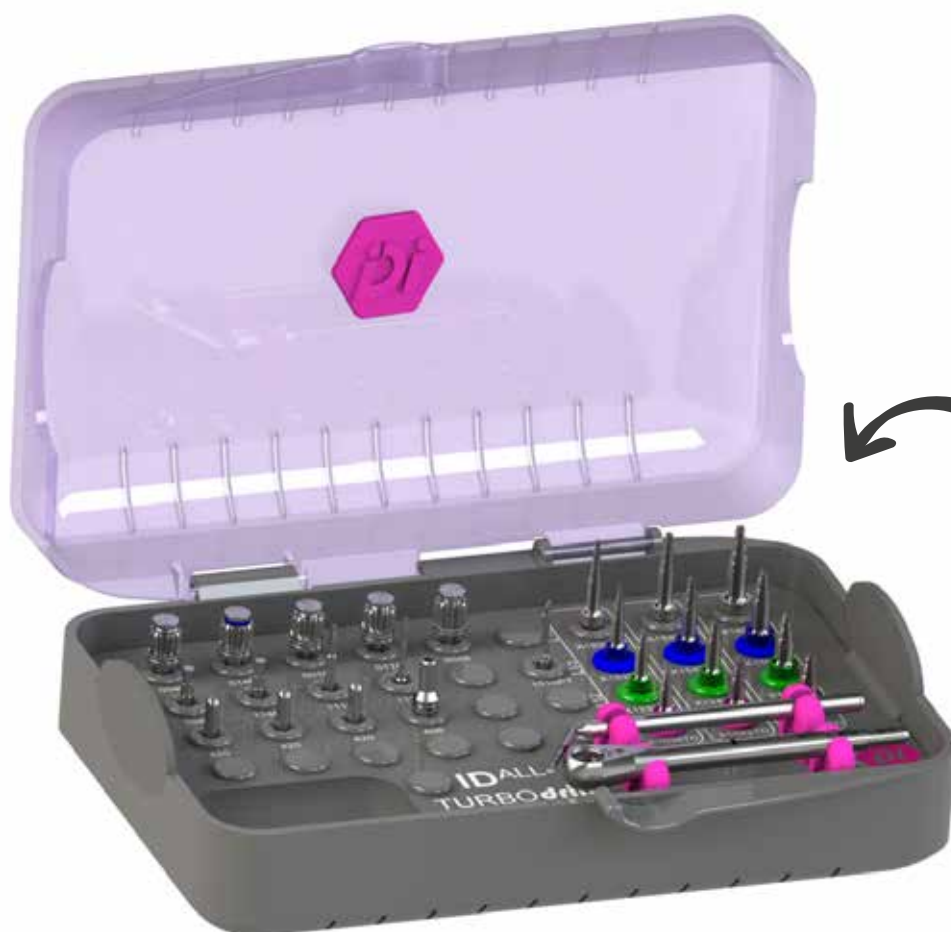

COMPOSITION :

12 forets ID^{ALL} TURBOdrill®
(la trousse ne contient pas les forets de longueur 8 mm)

1 Foret pointeur
(L15 Ø1,8 avec marquage de profondeur)
Ref : 1518PT

INSTRUMENTATION	
Clé à cliquet	415
Guide de parallélisme ø2 mm / Ø2,35 mm	420
Jauge de profondeur	412
Prolongateur d'instrument	406
Instrument à queue dentaire	
Embout carré 1 x 1 mm, court 22 mm, pour vis prothétique	1014
Embout hexagonal 2,5 x 2,5 mm, court 22 mm, pour pose d'implant	1046
Embout carré 1 x 1 mm, long 30 mm, pour vis prothétique	1114
Embout hexagonal 2,5 x 2,5 mm, long 30 mm, pour pose d'implant	1146
Tournevis	
Carré 1x1 mm, manuel et clé à cliquet, pour prothèse, longueur 22 mm	0014
Hexagonal, manuel et clé à cliquet, pour vissage d'implant, Ø8 mm court 22 mm	0046
Extracteur de Faux-Moignon mixte (M2), Ø8 mm longueur 30 mm	0048
Carré 1x1 mm, manuel et clé à cliquet, pour prothèse, longueur 30 mm	0114
Hexagonal, manuel et clé à cliquet, pour vissage d'implant, Ø8 mm long 30 mm	0146

OPTIMISATION DE L'IRRIGATION

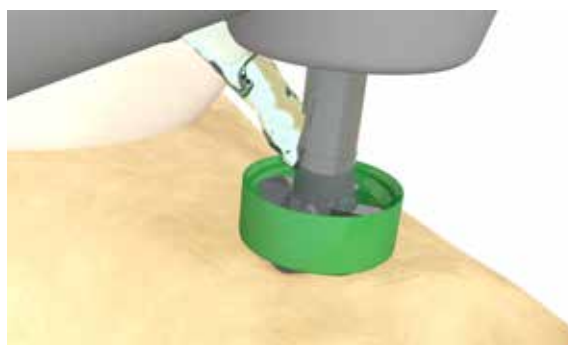

*Sur chaque emballage extérieur d'implant figure une pastille de couleur correspondant à la longueur de l'implant. Ce code couleur est en corrélation avec le code couleur des forets ID^{ALL} TURBOdrill® :

- 10 mm de longueur
- 12 mm de longueur
- 15 mm de longueur
- 18 mm de longueur

Trousse Chirurgicale ID^{ALL}

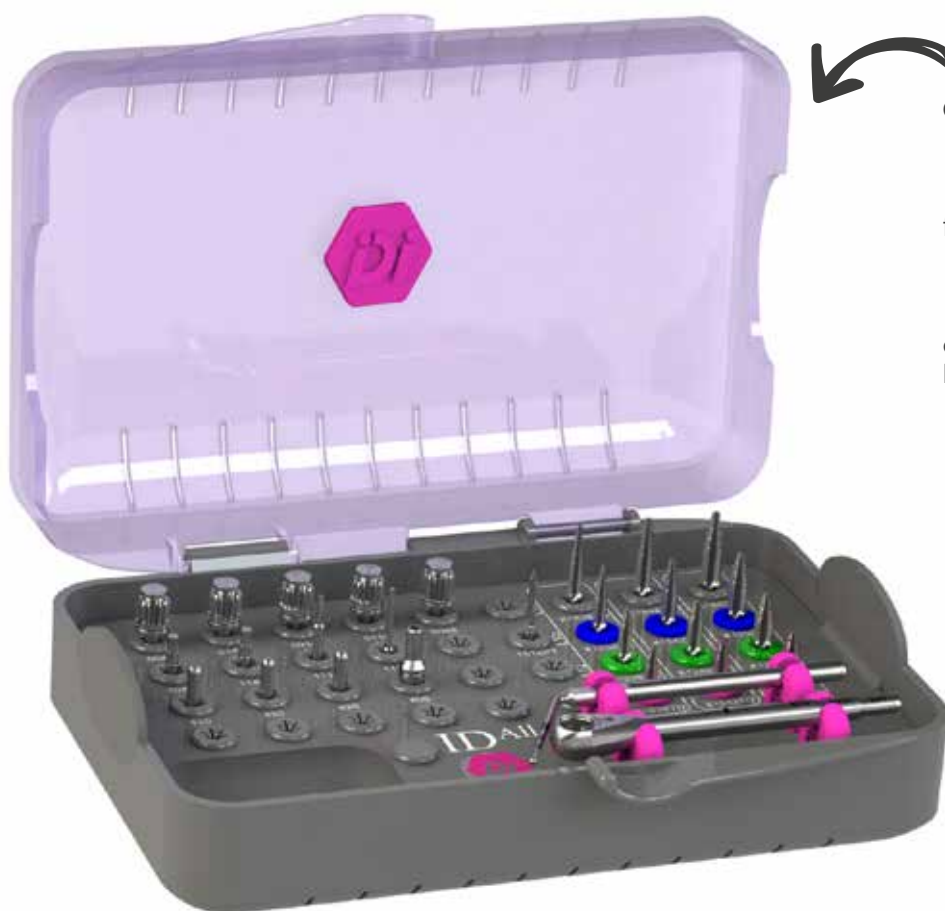

COMPOSITION :

12 forets ID^{ALL}
(la trousse ne contient pas les forets de longueur 8 mm)

1 Foret pointeur
(L15 Ø1,8 avec marquage de profondeur)
Ref : 1518PT

*Sur chaque emballage extérieur d'implant figure une pastille de couleur correspondant à la longueur de l'implant. Ce code couleur est en corrélation avec le code couleur des forets ID^{ALL} :

- 8 mm de longueur
- 10 mm de longueur
- 12 mm de longueur
- 15 mm de longueur
- 18 mm de longueur

INSTRUMENTATION	
Clé à cliquet	415
Guide de parallélisme ø2 mm / Ø2,35 mm	420
Jauge de profondeur	412
Prolongateur d'instrument	406
Instrument à queue dentaire	
Embout carré 1 x 1 mm, court 22 mm, pour vis prothétique	1014
Embout hexagonal 2,5 x 2,5 mm, court 22 mm, pour pose d'implant	1046
Embout carré 1 x 1 mm, long 30 mm, pour vis prothétique	1114
Embout hexagonal 2,5 x 2,5 mm, long 30 mm, pour pose d'implant	1146
Tournevis	
Carré 1x1 mm, manuel et clé à cliquet, pour prothèse, court 22 mm	0014
Hexagonal, manuel et clé à cliquet, pour vissage d'implant, Ø8 mm court 22 mm	0046
Extracteur de Faux-Moignon mixte (M2), Ø8 mm, long 30 mm	0048
Carré 1x1 mm, manuel et clé à cliquet, pour prothèse, long 30 mm	0114
Hexagonal, manuel et clé à cliquet, pour vissage d'implant, Ø8 mm long 30 mm	0146



FORET ID ^{ALL} À 4 LAMES CYLINDRO-COIQUE		
LONGUEUR Code couleur*	DIAMÈTRE	RÉFÉRENCE
8 mm ●	3,8 mm	X0838
8 mm ●	4,2 mm	X0842
8 mm ●	5,2 mm	X0852
10 mm ●	3,8 mm	X1038
10 mm ●	4,2 mm	X1042
10 mm ●	5,2 mm	X1052
12 mm ●	3,8 mm	X1238
12 mm ●	4,2 mm	X1242
12 mm ●	5,2 mm	X1252
15 mm ●	3,8 mm	X1538
15 mm ●	4,2 mm	X1542
15 mm ●	5,2 mm	X1552
18 mm ●	3,8 mm	X1838
18 mm ●	4,2 mm	X1842
18 mm ●	5,2 mm	X1852

Le foret RBS C

CODE COULEUR

Une bague de couleur présente sur la butée indique la hauteur du forage.

BUTÉE DE SÉCURITÉ

La butée fixe qui est d'un diamètre supérieur à la partie forante détermine la longueur du foret et limite son enfoncement.

POINTE FORANTE

La partie inférieure du foret conique se compose d'une pointe forante et de parois latérales sécantes sur toute leur longueur.

STRIES

Les stries ou bagues de couleur sur la queue dentaire indiquent le diamètre du foret.

ZONE DE RÉCUPÉRATION D'OS

Un étranglement entre la partie sécante et la butée permet de récupérer les débris osseux à des fins de greffes autologues.

FORET RBS CONIQUE

LONGUEUR Code couleur*	DIAMÈTRE	RÉFÉRENCE
8 mm ●	3,5 mm	083522
8 mm ●	4,2 mm	084227
8 mm ●	5,2 mm	085230
10 mm ●	3,5 mm	103522
10 mm ●	4,2 mm	104223
10 mm ●	5,2 mm	105225
12 mm ●	3,5 mm	123522
12 mm ●	4,2 mm	124223
12 mm ●	5,2 mm	125225
15 mm ●	3,5 mm	153522
15 mm ●	4,2 mm	154223
15 mm ●	5,2 mm	155225

PRÉSENTATION

Les forets coniques RBS C récupérateurs d'os ont été développés et expérimentés en milieu hospitalier. Ils facilitent l'implantation en bouche des implants de la gamme.

*Sur chaque emballage extérieur d'implant figure une pastille de couleur correspondant à la longueur de l'implant. Ce code couleur est en corrélation avec le code couleur des forets RBS C :

- 8 mm de longueur
- 10 mm de longueur
- 12 mm de longueur
- 15 mm de longueur

Trousse Chirurgicale ID^{CAM/BIO}



COMPOSITION :

12 forets **RBS C**

4 forets RBS Ø2 mm

1 Foret pointeur
(L15 Ø1,8 avec marquage
de profondeur)
Ref : 1518PT



INSTRUMENTATION	
Clé à cliquet	415
Guide de parallélisme ø2 mm / Ø2,35 mm	410
Jauge de profondeur (18 mm)	408
Prolongateur d'instrument	406
Instrument à queue dentaire	
Embout carré 1 x 1 mm, court 22 mm, pour vis prothétique	1014
Embout hexagonal 2,5 x 2,5 mm, court 22 mm, pour pose d'implant	1046
Embout carré 1 x 1 mm, long 30 mm, pour vis prothétique	1114
Embout hexagonal 2,5 x 2,5 mm, long 30 mm, pour pose d'implant	1146
Tournevis	
Carré 1x1 mm, manuel et clé à cliquet, pour prothèse, court 22 mm	0014
Hexagonal, manuel et clé à cliquet, pour vissage d'implant, Ø8 mm court 22 mm	0046
Extracteur de Faux-Moignon mixte (M2), Ø8 mm, long 30 mm	0048
Carré 1x1 mm, manuel et clé à cliquet, pour prothèse, long 30 mm	0114
Hexagonal, manuel et clé à cliquet, pour vissage d'implant, Ø8 mm long 30 mm	0146



Pour plus d'informations sur nos forets et trousse de Chirurgie, contactez notre service clients par téléphone : **+33 (0)1 48 70 70 48**

La Trousse Chirurgicale RBS 3

PRÉSENTATION

La trousse chirurgicale RBS 3 s'adresse à tous les paro-implantologistes devant associer un acte chirurgical sécurisé à la récupération d'os à des fins de greffes autogènes.

Elle est composée de 24 forets ainsi que des ancillaires nécessaires à la pose d'implants **ID^{MAX}** et de tous types d'implants cylindriques à ancrage externe.



Foret disponible en longueur 6, Ø2, Ø3, Ø3,5, et Ø4 mm, sur demande.

N.B. : les forets de diamètres 1,5 et 2 mm ne sont pas récupérateurs d'os.

INSTRUMENTATION	
Clé à cliquet + axe central	414
Guide de parallélisme Ø1,5 mm / Ø2,35 mm	409
Prolongateur d'instrument	406
Instrument à queue dentaire	
Fraise à avant trou universelle	401
Embout carré 1,4 x 1,4 mm court, pour vis prothétique	403
Embout hexagonal 2,5 x 2,5 mm, long 30 mm, pour pose d'implant	1146
Tournevis	
Carré 1x1 mm, manuel et clé à cliquet, pour prothèse, longueur 22 mm	0014
Hexagonal, manuel et clé à cliquet, pour vissage d'implant, Ø8 mm court 22 mm	0046
Manuel carré 1,4x1,4 mm, pour prothèse, long 24 mm	403ML

FORET RBS		
LONGUEUR Code couleur*	DIAMÈTRE	RÉFÉRENCE
8 mm ●	1,5 mm	815
8 mm ●	2,0 mm	820
8 mm ●	2,5 mm	R825
8 mm ●	3,0 mm	R830
8 mm ●	3,5 mm	R835
8 mm ●	4 mm	R840
10 mm ●	1,5 mm	1015
10 mm ●	2,0 mm	1020
10 mm ●	2,5 mm	R1025
10 mm ●	3,0 mm	R1030
10 mm ●	3,5 mm	R1035
10 mm ●	4 mm	R1040
12 mm ●	1,5 mm	1215
12 mm ●	2,0 mm	1220
12 mm ●	2,5 mm	R1225
12 mm ●	3,0 mm	R1230
12 mm ●	3,5 mm	R1235
12 mm ●	4 mm	R1240
15 mm ●	1,5 mm	1515
15 mm ●	2,0 mm	1520
15 mm ●	2,5 mm	R1525
15 mm ●	3,0 mm	R1530
15 mm ●	3,5 mm	R1535
15 mm ●	4 mm	R1540



ZONE DE RÉCUPÉRATION D'OS

Un étranglement entre la partie sécante et la butée permet de récupérer les débris osseux à des fins de greffes autogènes.

Toutes les dimensions sont indiquées en mm.

Trousse Chirurgicale ID^{SLIM}



FORET SANS BUTÉE		
LONGUEUR	DIAMÈTRE	RÉFÉRENCE
18 mm	2 mm	1820P
18 mm	2,5 mm	1825P
18 mm	2,8 mm	1827P



INSTRUMENTATION	
Clé à cliquet	415
Guide de parallélisme ø2 mm / Ø2,35 mm	410
Prolongateur d'instrument	406
Instrument à queue dentaire	
Douille hexagonale creuse 2,5mm, courte pour pose d'implant ID ^{SLIM}	1246
Tournevis	
Douille hexagonale, manuelle et clé à cliquet, court 22 mm, pour vissage d'implant ID ^{SLIM}	0246
Douille hexagonale, manuelle et clé à cliquet, long 30 mm, pour vissage d'implant ID ^{SLIM}	0346

Réaliser vos demandes de **devis** directement sur notre site internet : www.idi-dental.com



L'Ostéosinus

Le soulevé de sinus en toute sécurité

PRÉSENTATION

Cette évolution n'a été possible que par application à tous les stades chirurgicaux de la butée de sécurité, largement éprouvée par vingt années d'expérience acquise grâce aux forets à butée RBS.

En effet, les Ostéotomes, Trépans et Forets composant la trousse d'Ostéosinus bénéficient de cette technologie.

L'Ostéosinus est un concept qui permet de réaliser des soulevés de sinus en toute sérénité.

Il est constaté cliniquement que la non-rupture de la membrane sinusale est primordiale pour la réussite d'une greffe de sinus.

La greffe sinusale pré-implantaire se réalise soit, par voie latérale (sinus-lift) soit par voie crestale.

L'élévation de sinus par voie crestale à l'aide de l'Ostéosinus représente dans de nombreux cas une alternative avantageuse au « sinus-lift ».

Ostéosinus instrument
(porte ostéotome)
Réf. OST 1

Ostéosinus monobloc
Réf. OSTM

Plateau chirurgical
Réf. PLS

Boîte chirurgicale
Réf. BIC1



OSTÉOSINUS

Il reçoit les ostéotomes droits ou coudés suivant le site à opérer.
Utiliser la masse coulissante pour impacter l'os après avoir monté l'ostéotome.

Entièrement démontable.



TRÉPANOSINUS x6

(trépans à butée code couleur)
Utiliser le Trépanosinus à 70 tours/min sans irrigation.

LONGUEUR	Ø 3 MM
③	TL 33
④	TL 43
⑤	TL 53
⑥	TL 63
⑦	TL 73
⑧	TL 83



FORSINUS x6

(forets à butée code couleur et récupérateurs d'os)
Utiliser le Forsinus à 150 tours/min sans irrigation et 650 tours/min avec irrigation.

LONGUEUR	Ø 3 MM
③	FL 33
④	FL 43
⑤	FL 53
⑥	FL 63
⑦	FL 73
⑧	FL 83



RECTISINUS x6

(ostéotomes droits à butée code couleur)
Mettre le Rectisinus dans l'ostéotome, positionner le guide dans le trou de forage et utiliser la masse coulissante pour impacter l'os.

LONGUEUR	Ø 3 MM
③	RL 33
④	RL 43
⑤	RL 53
⑥	RL 63
⑦	RL 73
⑧	RL 83



ANGULOSINUS x6

(ostéotomes coudés à butée code couleur)
Mettre l'Angulosinus dans l'ostéotome, positionner le guide dans le trou de forage et utiliser la masse coulissante pour impacter l'os.

LONGUEUR	Ø 3 MM
③	AL 33
④	AL 43
⑤	AL 53
⑥	AL 63
⑦	AL 73
⑧	AL 83



DISKOSINUS

Roue d'élargissement de Ø 3 mm (bague rouge).
Réf. D3

Le Diskosinus s'utilise après le passage du Forsinus de même diamètre, et permet par un mouvement circulaire d'élargir la base osseuse sous-sinusienne, afin de lui donner plus d'élasticité lors de l'utilisation des ostéotomes.



Important : les instruments de Ø 3 mm s'utilisent pour les implants standard (3,5 à 4,4 mm de Ø).

Le Diskosinus



LA MÉTHODE AVEC FORSINUS

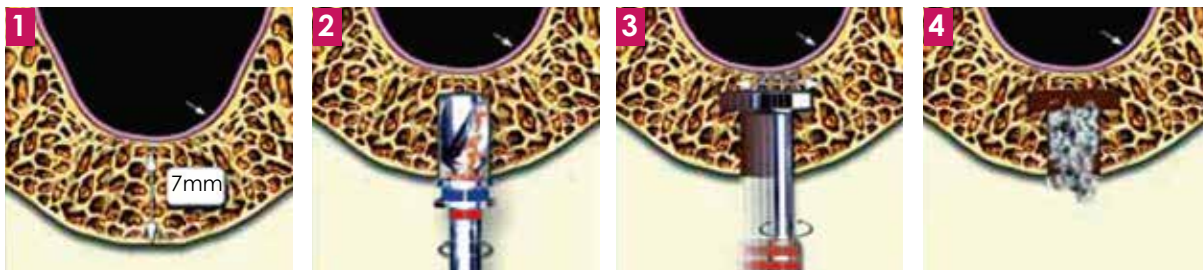

Sélectionner la coupe scanographique du lieu à implanter et mesurer la hauteur d'os disponible : ici 7 mm.

Utiliser le foret (Forsinus) de longueur 6 mm pour une hauteur d'os disponible de 7 mm (bague supérieure bleue).

Utiliser le Diskosinus en rotation lente avec un mouvement circulaire pour élargir la base osseuse sous-sinusienne pour lui donner une plus grande élasticité lors de l'effraction.

Remplir le puits de forage avec un matériau de comblement.

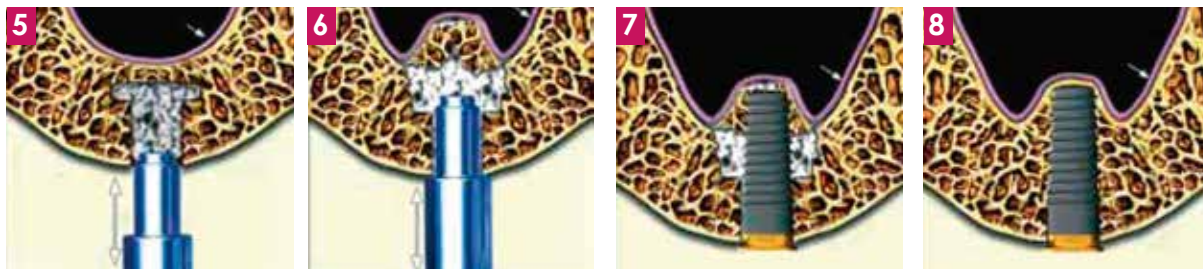

Utiliser un Rectisinus ou Angulosinus suivant le site à traiter, longueur 7 mm, monté sur l'Ostéosinus et impacter. Parfois devant une forte résistance de l'os, il est nécessaire de commencer à impacter avec un maillet.

Renouveler l'opération jusqu'à faire pénétrer 1,5 à 2 cc de matériau de comblement. Cette opération soulèvera la muqueuse sinusale en douceur sans effraction.

Mise en place de l'implant.

Attendre 8 mois pour l'ostéointégration.

LA MÉTHODE AVEC TRÉPANOSINUS

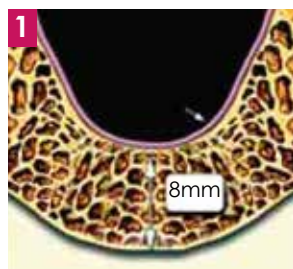

1 Sélectionner la coupe scanographique du lieu à implanter et mesurer la hauteur d'os disponible : ici 8 mm.

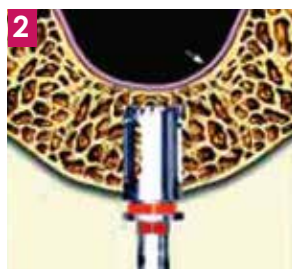

2 Utiliser le Trépanosinus de longueur 7 mm pour une hauteur d'os disponible de 8 mm (bague supérieure rouge).



3 Retirer le trépan.



4 Utiliser un ostéotome droit, Rectisinus, ou coudé 8 mm, Angulosinus, monté sur l'Ostéosinus. Impacter la carotte osseuse. Parfois devant une forte résistance de l'os, il est nécessaire de commencer à impacter avec un maillet.



5 Remplir la cavité avec le matériau de comblement.



6 Impacter le matériau de comblement à l'aide de la masse coulissante. Le matériau de comblement va progressivement soulever la muqueuse sinusale.

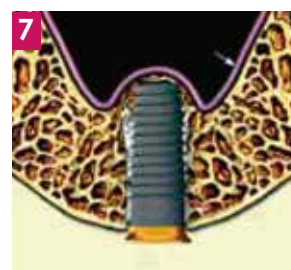

7 Après avoir impacté environ 2 CC de matériau de comblement, on place l'implant.



8 Attendre 8 mois pour l'ostéointégration.

N.B. : il est recommandé de contrôler par un scanner l'ostéointégration de l'implant avant la mise en fonction.

Retrouvez l'ensemble des informations sur l'Ostéosinus, ainsi qu'une **vidéo de chirurgie** de soulevé de sinus par voie crestale avec la technique de l'**Ostéosinus** sur le :

www.idi-dental.com/fr/produit/osteosinus



Les ID'BOX

Trousses d'aide à la chirurgie

ID'PARALLELISOR

POUR PLUS DE PRÉCISION, CETTE ID'BOX GUIDE VOS POSES D'IMPLANTS.

PRÉSENTATION

Cette box est indiquée lorsqu'il est nécessaire de poser parallèlement des implants pour optimiser la durée de vie des attachements.

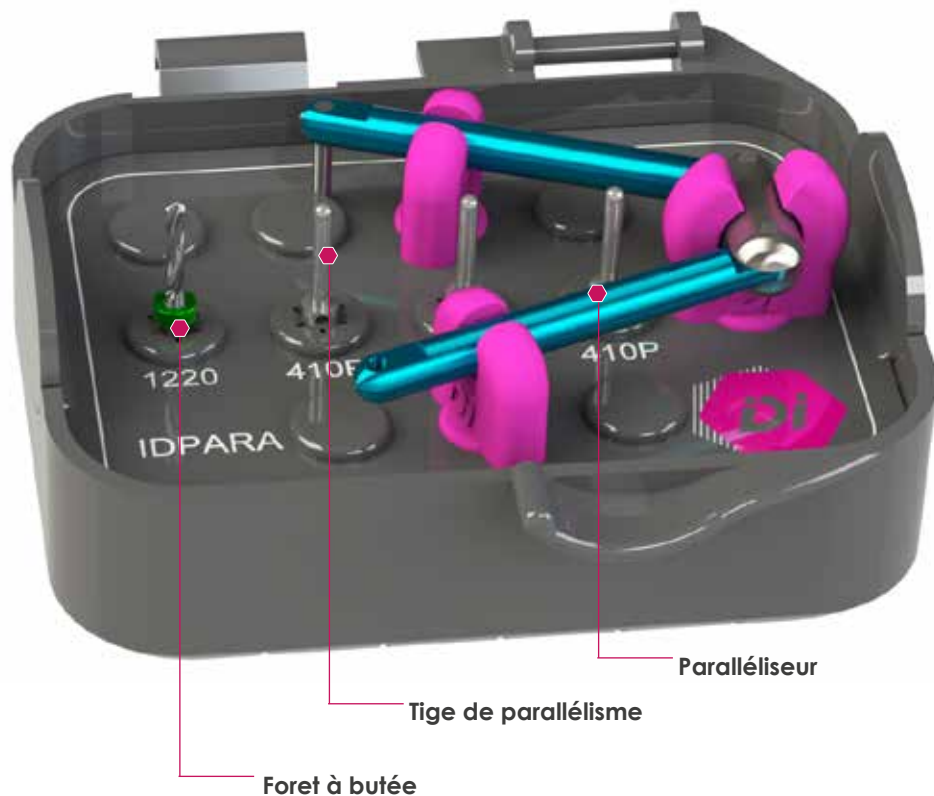

COMPOSITION :

- 1 Foret à butée.
- 3 Guides de parallélisme.
- 1 Paralléliseur (instrument articulé).

PROTOCOLE ID-PARALLELISOR

ÉTAPE 1

Procéder au forage à l'aide du foret bague verte perpendiculaire à la basale.

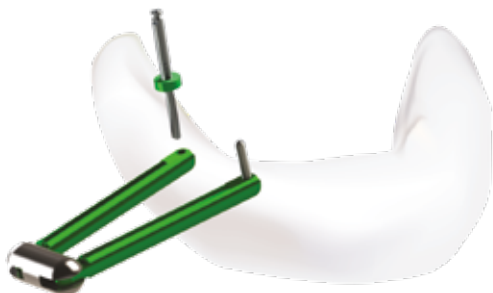

ÉTAPE 2

Insérer la tige du paralléliseur dans l'alvéole qui vient d'être forée. Déplacer l'axe du paralléliseur et forer en passant à travers l'orifice dans le bras du paralléliseur à l'endroit où doit émerger le 2^{ème} implant.

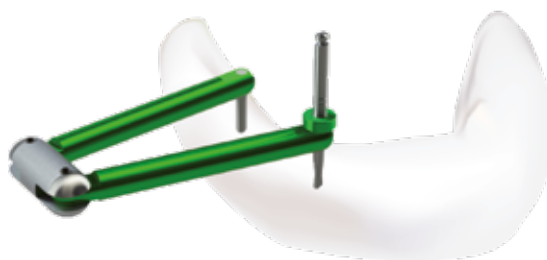

ID'SPASSOR

POUR GÉRER EFFICACEMENT LE VOLUME DE CHAQUE DENT PROTHÉTIQUE.

COMPOSITION :

6 Forets pointeurs « guides »
Pointe forante :
7mm de long et Ø2mm.

6 Guides d'espacement
De Ø4,5mm jusqu'à Ø12mm.



PROTOCOLE ID-SPASSOR

ÉTAPE 1

Utiliser le foret pointeur adapté à l'espace mésio-distal de la dent et se coller à la paroi des dents protagonistes, puis forer.



ÉTAPE 2

Retirer le foret pointeur et le remplacer par le paralléliseur du même code couleur.



Les forets pointeurs «guide» sont destinés à la création d'un pré-forage en vue de la pose d'un implant positionné parfaitement au centre de la future dent prothétique.
Le guide d'espacement matérialise le parfait volume de la dent prothétique.

1. Forer à l'aide du foret pointeur

2. Retirer le foret pointeur

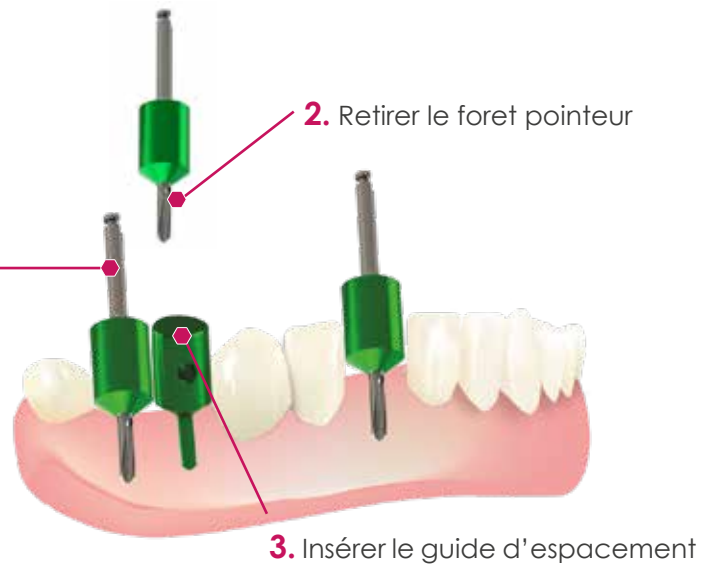

3. Insérer le guide d'espacement

Accessoires & instrumentation

ID'PRO

CETTE BOÎTE RASSEMBLE TOUS LES OUTILS ESSENTIELS POUR LA PROTHÈSE IDI.



Tournevis Manuel Court
Réf. 0014

Tournevis Manuel Long
Réf. 0114

Tournevis Extracteur de Faux-Moignon
Réf. 0148

Tournevis Contre-Angle Long
Réf. 1114

Tournevis Contre-Angle Court
Réf. 1014

Prolongateur
Réf. 406

Clé Dynamométrique

INSTRUMENTS DE CHIRURGIE

TRÉPANS

LONGUEUR | Ø 3 MM | Ø 4 MM

3	TL 33	TL 34
4	TL 43	TL 44
5	TL 53	TL 54
6	TL 63	TL 64
7	TL 73	TL 74
8	TL 83	TL 84

TARAUDS

DIAMÈTRE | RÉFÉRENCE











4 mm	TAR 4
5 mm	TAR 5
6 mm	TAR 6

Taroud de reprise manuel M2
TAR M2

Trépan en acier chirurgical à très fort pouvoir coupant : destinés aux prélèvements osseux sur tous types de sites donateurs, avec stop de sécurité et fenêtres latérales pour le dégagement aisé de l'os récupéré.

Toutes les dimensions sont indiquées en mm.

Accessoires & instrumentation

CLÉ À CLIQUET		
	Clé à cliquet + axe central	414
	Clé à cliquet	415
	Axe central	416
INSTRUMENT À QUEUE DENTAIRE		
	Embout carré 1 x 1 mm, court 22 mm, pour vis prothétique	1014
	Embout hexagonal 2,5 x 2,5 mm, court 22 mm, pour pose d'implant	1046
	Embout carré 1 x 1 mm, long 30 mm, pour vis prothétique	1114
	Embout hexagonal 2,5 x 2,5 mm, long 30 mm, pour pose d'implant	1146
	Douille hexagonale creuse 2,5mm pour pose d'implant IDSlim	1246
	Embout carré 1,4 x 1,4 mm court pour vis prothétique	403
	Prolongateur d'instrument	406

TOURNEVIS		
	Carré 1x1 mm, manuel et clé à cliquet, pour prothèse, court 16 mm	0004
	Carré 1x1 mm, manuel et clé à cliquet, pour prothèse, longueur 22 mm	0014
	Hexagonal, manuel et clé à cliquet, pour vissage d'implant, Ø8 mm court 22 mm	0046
	Extracteur de Faux-Moignon mixte, Ø8 mm longueur 30 mm	0048
	Carré 1x1 mm, manuel et clé à cliquet, pour prothèse, longueur 30 mm	0114
	Hexagonal, manuel et clé à cliquet, pour vissage d'implant, Ø8 mm long 30 mm	0146
	Extracteur de Faux-Moignon mixte, Ø8 mm longueur 34 mm	0148
	Manuel pour la pose d'implant, Ø16 mm longueur 150 mm	0846
	Douille hexagonal, manuel et clé à cliquet, pour vissage d'implant IDSlim court 22 mm	0246
	Douille hexagonal, manuel et clé à cliquet, pour vissage d'implant IDSlim long 30 mm	0346
	Manuel carré 1,4x1,4 mm, pour prothèse, long	403ML
	Manuel carré 1,4x1,4 mm, pour prothèse, court	403M
	Manuel carré 0,9 x 0,9 mm, long, pour transfert d'empreinte ONB & ID^{MAX} - ancien modèle	405ML
	Manuel carré 0,9 x 0,9 mm, court, pour transfert d'empreinte ONB & ID^{MAX} - ancien modèle	405M

Considérations Importantes sur le **Systeme IDI**

COUPLE DE SERRAGE

PRODUITS	VALEURS (Ncm°)	OBSERVATIONS
IMPLANTS	≤75	Utiliser la clé à cliquet
VIS DE FERMETURE	5 to 10	Utiliser le Tournevis manuel*
VIS DE CICATRISATION	5 to 10	
IDUNIT : PILIER	25	
IDUNIT : VIS DE TRANSFIXATION	15	
VIS DE TRANSFIXATION	25	
TOURNEVIS MANUEL	5 to 25	
TOURNEVIS À QUEUE DENTAIRE	25	Utiliser le Contre-angle ou la Clé dynamométrique*

* Déformation du Tournevis à 45Ncm afin de préserver implant.

NETTOYAGE MANUEL DES TROUSSES CHIRURGICALES

1. Utiliser **UNIQUEMENT** des gants non-poudrés.
2. Laisser tremper la trousse chirurgicale avec ses instruments dans un bain de décontamination (type Alkazyme à 0,5%) durant 15 min.
3. Rincer à l'eau claire dans un bac à ultrasons pendant 10 min.
4. Sortir tous les instruments de leur logement.
5. Brosser les instruments rotatifs pour retirer les débris osseux avec une brosse douce.
6. Rincer à l'eau claire dans un bac à ultrasons pendant 10 min.
7. Nettoyer les instruments et le plateau séparément dans un bac à ultrasons pendant **15 min avec un produit de décontamination en poudre** (type Alkazyme à 0,5%).
8. Changer les gants (non poudrés).
9. **Rincer le tout abondamment dans un bac à ultrasons, à l'eau claire, durant 5 min. Renouveler cinq fois l'opération en changeant l'eau.**
10. Sécher l'ensemble.
11. Replacer les instruments dans le plateau **avec des gants non poudrés.**

LA STÉRILISATION DES TROUSSES CHIRURGICALES

12. Mettre la boîte chirurgicale fermée dans un emballage de stérilisation avant de stériliser.
13. Stériliser à l'autoclave vapeur à 134°C (**temps de stérilisation 18 min**) selon les instructions reconnues par la Pharmacopée européenne en vigueur.

 **NB1 : Le non-respect de ces préconisations peut entraîner l'échec de l'acte chirurgical et la perte du dispositif médical.**

 **NB2 : Il est conseillé de nettoyer le matériel chirurgical d'implantologie manuellement.**

Trousse chirurgicale

Protocole

RECOMMANDATIONS DE FORAGE TROUSSE ID^{CAM/BIO} TD

(PROTOCOLE SANS RÉCUPÉRATION D'OS)

Exemple pour un implant de Ø4,2 mm.

• AU MAXILLAIRE

1. Passer le foret pilote de Ø2 mm à 650 tr/min avec irrigation ;
 2. Passer le 2ème foret de Ø2,8 mm entre 1000 et 1500 tr/min sous forte irrigation ;
 3. Passer le 3ème foret de Ø3,5 mm entre 1000 et 1500 tr/min sous forte irrigation ;
 4. Passer le 4ème foret de Ø4,2 mm entre 1000 et 1500 tr/min sous forte irrigation ;
- Les forets à quatre lames doivent être utilisés sans mouvement de va et vient.
5. Puis visser l'implant 1 mm sous crestal.

• À LA MANDIBULE

1. Passer le foret pilote de Ø2 mm à 650 tr/min avec irrigation ;
2. Passer le 2ème foret de Ø2,8 mm entre 1000 et 1500 tr/min sous forte irrigation ;
3. Passer le 3ème foret de Ø3,5 mm entre 1000 et 1500 tr/min sous forte irrigation ;
4. Passer le 4ème foret de Ø4,2 mm entre 1000 et 1500 tr/min sous forte irrigation ;
5. Pour un os dense, passer le foret C1840, avec marquage de profondeur 8, 10, 12, 15 et 18 mm, jusqu'à la longueur de l'implant correspondant, entre 1000 et 1500 tr/min sous forte irrigation.
6. Puis visser l'implant 1 mm sous crestal.

RECOMMANDATIONS DE FORAGE TROUSSE ID^{ALL} TD

(PROTOCOLE SANS RÉCUPÉRATION D'OS)

Exemple pour un implant de Ø4,2 mm.

1. Passer le foret pointeur Ø2 mm à 650 tr/min avec irrigation.
2. Passer le 2ème foret de Ø3,8 mm entre 1500 tr/min sous forte irrigation à la longueur de travail. - Les forets à quatre lames doivent être utilisés sans mouvement de va et vient.

1. Passer le foret pointeur Ø2 mm à 650 tr/min avec irrigation.
2. Passer le 2ème foret de Ø3,8 mm entre 1000 et 1500 tr/min sous forte irrigation.
3. Passer le 3ème foret de Ø4,2 mm entre 1000 et 1500 tr/min sous forte irrigation, à la longueur totale.

Lors de la pose d'implant dans de l'os mou ou peu minéralisé de type IV, sous-dimensionner le foret d'une taille de diamètre.

Conseil d'expert : Après le dernier forage, rincer l'alvéole abondamment avec du sérum physiologique avant la pose de l'implant.

• POSE DE L'IMPLANT

1. Placer l'implant à 1,0 mm en sous-crestal au contre-angle avec un embout queue dentaire REF. 1046 ou 1146, à la vitesse de 35 tr/min avec un torque de serrage de 30 à 40 N.cm, ou manuellement à l'aide de la clé à cliquet REF 415 et du tournevis REF. 0046 ou 0146.
2. Visser manuellement la vis de fermeture ou la vis de cicatrisation à 5 N.cm.

Conseil d'expert : Tremper l'implant, la vis de fermeture ou de cicatrisation dans la tobramycine IM (75mg) diluée dans 20cl de sérum physiologique avant la pose.

Cycle de vie : Les forets doivent être remplacés après 15 à 20 utilisations ou lorsque leur capacité de coupe diminue. Les forets usés doivent être décontaminés ou traités comme **DASRI (Déchets d'Activités de Soins à Risques Infectieux)**.

Forage avec récupération d'os (sans irrigation) :

Utiliser la séquence de forets de diamètres progressifs à 100 tr/min sans irrigation.

Tremper le foret chargé d'os, dans une cupule remplie de sérum physiologique, afin que l'os se détache et se dépose au fond. Aspirer le sérum et récupérer l'os prêt pour la greffe osseuse.

Trousse chirurgicale

Protocole

RECOMMANDATIONS DE FORAGE TROUSSE ID^{CAM/BIO}, RBS3

AU MAXILLAIRE

1. 1er forage Ø2 mm avec irrigation à 650 tr/min.
2. 2ème et 3ème forage sans irrigation à 150 tr/min. Avec irrigation à 350 tr/min avec le foret RBS (Couple moteur 70N.cm).
3. Rincer abondamment l'alvéole avec la tobramycine, diluée dans du sérum physiologique avant la pose de l'implant.

À LA MANDIBULE

1. 1er forage Ø2 mm avec irrigation à 650 tr/min.
2. 2ème et 3ème forage avec irrigation à 350 tr/min (Couple moteur 70N.cm).
3. Rincer abondamment avec la tobramycine, diluée avec du sérum physiologique avant la pose de l'implant.

RECOMMANDATIONS DE FORAGE TROUSSE ID^{ALL}

AU MAXILLAIRE

1. Passer le foret pointeur Ø2 mm à 650 tr/min avec irrigation.
2. Passer le 2ème foret de Ø3,8 mm entre 1500 tr/min sous forte irrigation à la longueur de travail. - Les forets à quatre lames doivent être utilisés sans mouvement de va et vient.

À LA MANDIBULE

1. Passer le foret pointeur Ø2 mm à 650 tr/min avec irrigation.
2. Passer le 2ème foret de Ø3,8 mm à 1500 tr/min sous forte irrigation.
3. Passer le 3ème foret de Ø4,2 mm à 1500 tr/min sous forte irrigation, à la longueur totale.

Lors de la pose d'implant dans de l'os mou ou peu minéralisé de type IV, sous-dimensionner le foret d'une taille de diamètre.

POSE DE L'IMPLANT

1. Placer l'implant à 1 mm sous-crestal (quelle que soit la gamme d'implants).
2. Visser manuellement la vis de fermeture et de cicatrisation à 5 N.cm.



CONSEIL D'EXPERT :

Tremper l'implant, la vis de fermeture et de cicatrisation dans la tobramycine (75mg) diluée dans 20cl de sérum physiologique avant la pose.

CYCLE DE VIE :

Les forets doivent être remplacés après 20 utilisations ou lorsque leur capacité de coupe diminue. Les forets usés doivent être décontaminés ou traités comme DASRI (Déchets d'Activités de Soins à Risques Infectieux).

Publications scientifiques IDI

Immediate Implant Placement Into Fresh Extraction Sites Using Single-Drilling Bur and Two Loading Procedures: Follow-Up Results

Raphaël Bettach, DDS, Silvio Taschieri, MD, DDS, Carmen Mortellaro, MD, DDS, and Massimo Del Fabbro, MSc, PhD
The Journal of Craniofacial Surgery- Volume 29, Number 8, November 2018

Osteotomy at Low-Speed Drilling without Irrigation Versus High-Speed Drilling with Irrigation: an Experimental Study

João GASPARG, Gonçalo BORRECHO Pedro OLIVEIRA, Francisco SALVADO, José MARTINS dos SANTOS
Acta Med Port 2013 May-Jun;26(3):231-236

Heat generation and drill wear during dental implant site preparation: systematic review

S.C. Möhlhenrich, A. Modabbera, T. Steiner, D.A. Mitchell, F. Hölzle
Br J Oral Maxillofac Surg (2015)

Evaluation of the insertion torque, implant stability quotient and drilled hole quality for different drill design: an in vitro Investigation

Sergio Alexandre Gehrke, Jose Luis Calvo Guirado, Raphaël Bettach, Massimo Del Fabbro, Carlos Perez-Albacete Martinez, Jamil Awad Shibli
Clin. Oral Impl. Res. 00, 2016, 1-7

Clinical evaluation of submerged and non-submerged implants for posterior single-tooth replacements: a randomized split-mouth clinical trial

S. K. Nemli, M. B. Güngör, C. Aydın, H. Yılmaz, I.Türkcan, H. Demirköprülü - Department of Prosthodontics, Faculty of Dentistry, Gazi University, Ankara, Turkey
Int. J. Oral Maxillofac. Surg. 2014; 43: 1484-1492

Clinical and radiographic evaluation of new dental implant system: Results of a 3 year prospective study

Seçil Karakoca Nemli, Merve Bangoglu Güngör, Cemal Aydın, Handan Yılmaz, Bilge Turhan Bal, Yeliz Kaşko Arıcı
Journal of dental Sciences (2015)

Réhabilitation implantaire des fentes labiopalatines : étude rétrospective sur dix ans

J. Lalo, A. Kayali, B. Toudjine, A. Majourau-Bouriez, H. Essad-dam, B. Pavy
2007 Elsevier Masson SAS. 10.1016/j.stomax.2007.01.005
Rev Stomatol Chir Maxillofac 2007;108:398-406

Les ostéotomies corticales d'augmentation alvéolaire en chirurgie implantaire

J. Lalo, A.-S. Véronis, J.-P. Lezy
(2012), Elsevier Masson SAS. *Rev Stomatol Chir Maxillofac*

L'expansion osseuse transversale pré-implantaire de la crête maxillaire par corticotomie alvéolaire

J. Lalo, V. Chassignolle, M. Beleh, M. Djemi
(2008), Elsevier Masson SAS. *Rev Stomatol Chir Maxillofac*

Implant Survival after Preparation of the Implant Site Using a Single Bur: A Case Series

Raphaël Bettach, DDS; Silvio Taschieri, MD, DDS; Gilles Boukhris, DDS; Massimo Del Fabbro, BSc, PhD
Clinical Implant Dentistry and Related Research, (2013)

Temperature Changes in Cortical Bone after Implant Site Preparation Using a Single Bur versus Multiple Drilling Steps: An In Vitro Investigation

Sergio Alexandre Gehrke, DDS; Raphaël Bettach, DDS; Silvio Taschieri, MD, DDS; Gilles Boukhris, DDS; Stefano Corbelli, DDS, PhD; Massimo Del Fabbro, BSc, PhD
Clinical Implant Dentistry and Related Research, (2013)

Clinical Performance of a Highly Porous Beta-TCP as the Grafting Material for Maxillary Sinus Augmentation

Raphael Bettach, DDS, Bernard Guillaume, MD, Silvio Taschieri, MD, DDS, and Massimo Del Fabbro, BSc, PhD
Implant Dentistry, (2014)

Retrouvez l'ensemble des publications sur :
www.idi-dental.com/documentation



Le conditionnement des implants **IDI**

UN DOUBLE EMBALLAGE STÉRILE

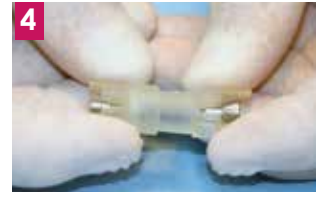
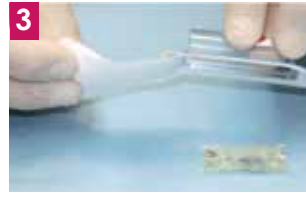

MÉTHODE 1 :

Récupération de l'implant au contre angle.



Pincer



Retirer



MÉTHODE 2 :

Récupération de l'implant manuellement.

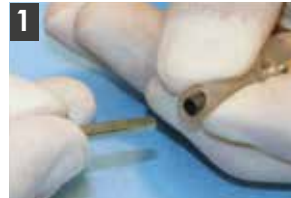

Pincer



Retirer



Récupération de la vis de couverture dans la capsule



Prendre la capsule



Piocher



Basculer à 90°



Retirer



Récupération de la vis de cicatrisation à l'extrémité du tube



Prendre la capsule



Piocher



Basculer à 90°



Retirer

CONSEILS PRATIQUES

1. Passer les instruments aux ultra-sons pendant 15 minutes, dans un bain de décontamination.
2. Rincer abondamment.
3. Sécher parfaitement.
4. Stériliser à la chaleur sèche à 150° C pendant 90 minutes ou à l'autoclave à 135° C pendant 20 minutes.

Garantie **IDI**

1. ÉTENDUE DE LA GARANTIE ET BÉNÉFICIAIRES

Cette garantie (« Garantie **IDI** » comme définie ci-après) de la société **IMPLANTS DIFFUSION INTERNATIONAL**, Montreuil, France (« **IDI** ») s'applique aux produits nommés ci-dessous ; le médecin traitant/dentiste (l'« Utilisateur ») en est l'unique bénéficiaire. La Garantie **IDI** assure le remplacement des produits du système **IDI Dental Implant System** (les « Produits **IDI** »), listés dans la rubrique 2. Elle ne couvre aucun des frais associés.

2. PRODUITS **IDI** COUVERTS PAR LA GARANTIE **IDI**

La « GARANTIE À VIE » **IDI** couvre le remplacement des implants et piliers prothétiques, si finalisés, par des produits équivalents.

3. CONDITIONS DE LA GARANTIE

IDI garantit le remplacement des produits **IDI**, suite à un défaut de résistance ou de stabilité du produit **IDI** au cours de la période de garantie, par le même produit ou par un produit équivalent dans sa fonction. La période de garantie nommée ci-dessus débute lors du traitement avec un produit **IDI** par l'Utilisateur. Toutes les conditions de garantie suivantes doivent être remplies et documentées :

- 3.1 Seuls des Produits **IDI** ont été utilisés et ils n'ont pas été associés avec des produits d'autres fabricants.
- 3.2 Les produits **IDI** ont été retournés stériles et désinfectés.
- 3.3 Les Produits ont été utilisés conformément aux instructions de **IDI** telles qu'indiquées dans le mode d'emploi.
- 3.4 Bonne hygiène buccale et contrôles semestriels du patient.
- 3.5 La garantie ne couvre pas les accidents, traumatismes provoqués par le patient.
- 3.6 Le formulaire de garantie a été dûment complété et signé dans un délai de trois mois suivant la survenue du cas de garantie.

4. LIMITES ET LIMITATIONS

PAR LA PRÉSENTE, **IDI** REJETTE TOUTE AUTRE GARANTIE EXPRESSE OU TACITE, ET EXCLUT TOUTE RESPONSABILITÉ EN CAS DE MANQUE-À GAGNER, DE DOMMAGES DIRECTS OU INDIRECTS OU BIEN DE DOMMAGES COLLATÉRAUX ET SPÉCIAUX, LIÉS DIRECTEMENT OU INDIRECTEMENT AUX PRODUITS, SERVICES OU INFORMATIONS **IDI**.

5. ZONE D'APPLICATION DE LA GARANTIE

Cette Garantie **IDI** s'applique partout dans le monde aux produits **IDI** vendus par une société affiliée **IDI** ou par un distributeur officiel de **IDI**.

6. MODIFICATION OU RÉSILIATION

IDI peut à tout moment modifier ou résilier la présente garantie **IDI**, dans sa totalité ou en partie. Les modifications apportées à la Garantie **IDI**, ou la résiliation prennent effet après la date de modification ou de résiliation.

Les produits présentés dans ce catalogue sont destinés aux professionnels de santé - Edition juillet 2024. La société IDI est certifiée selon la norme ISO 13485 : 2016. Les produits dont IDI est le fabricant sont marqués CEI 649 pour les dispositifs médicaux de classes IIa et IIb et sont marqués CE par auto-certification pour les dispositifs de classe I. Les dispositifs médicaux répondent aux exigences essentielles de la Directive 93/42/CEE. Produits non pris en charge par la CPAM. Lire attentivement la notice avant utilisation d'un produit IDI. Crédit photos : IDI - Imprimé en France. Tous droits de reproduction interdits pour tous pays sans accord écrit de la société IDI. Photos et illustrations non contractuelles.



IMPLANTS DIFFUSION INTERNATIONAL

23/25 rue Émile Zola - 93100 Montreuil - France

Tél. : +33 (0)1 48 70 70 48

Email : info@idi-dental.com

Retrouvez l'ensemble des gammes implantaire IDI
sur notre site www.idi-dental.com